

GRIGLIE A MAGLIA QUADRA PER CONTROSOFFITTO

SERIE
CF-UQ

GENERALITA'
CARATTERISTICHE TECNICHE

GENERALITA'

Le griglie a maglia quadra serie CF-UQ sono state appositamente studiate per l'utilizzo entro controsoffitti modulari, si caratterizzano per la cornice particolarmente sottile, invisibile dopo montaggio.

Questa particolare geometria consente di ottenere valori molto elevati di sezione efficace di passaggio aria e conseguentemente di ridurre la perdita di carico a valori pressoché trascurabili.

Le griglie a maglia quadra per controsoffitto modulare serie CF-UQ sono disponibili in due versioni:

Versione a maglia ortogonale per lancio verticale e ripresa
Versione a maglia con lamine inclinate per lancio dell'aria inclinato a 45° e per impedire l'antiestetica visione dal basso dell'interno del plenum.

Entrambe le versioni sono integrabili con filtro piano classe G3 spessore 6mm fissato alla griglia con apposito kit

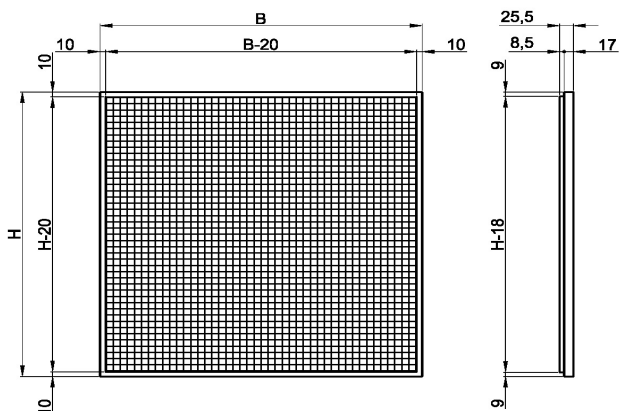

CARATTERISTICHE TECNICHE

Cornice in alluminio pressopiegato di larghezza 10mm.

Grigliato a maglia quadra passo 15mm

Finitura verniciato bianco RAL 9010

ACCESSORI

Corredabile con:

filtro piano spessore 6mm con kit di due molle per il fissaggio del filtro alla griglia;

plenum in lamiera con o senza isolamento, utilizzabile sia con la griglia semplice sia con la griglia completa di filtro.

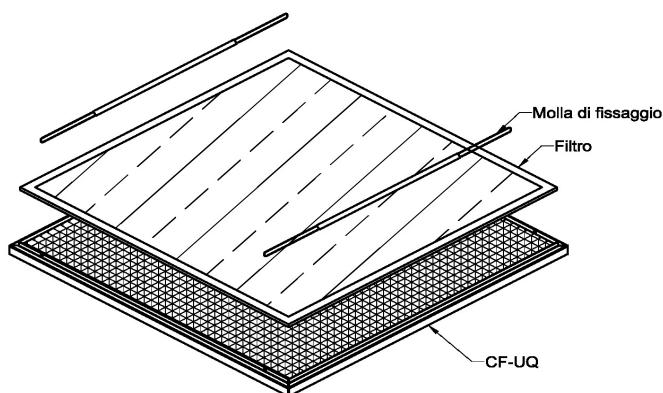

Kit portafiltro

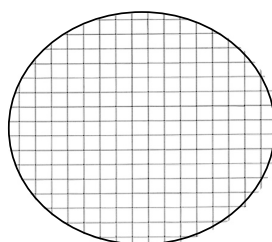

CF-UQ0R
maglia ortogonale

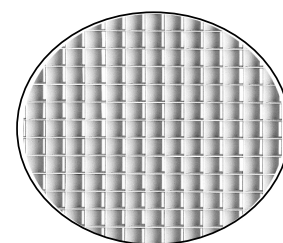

CF-UQ4R
maglia inclinata 45°

Misura nominale	B (mm)	H (mm)	Misura filtro (opzionale) (mm)	Classe filtro EN 779
595 x 595	595	595	572x572x6	G3

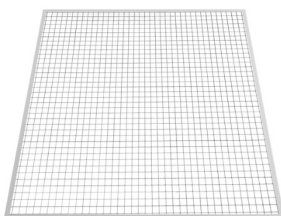

GRIGLIE A MAGLIA QUADRA PER CONTROSOFFITTO

SERIE
CF-UQ

GENERALITA'
CARATTERISTICHE TECNICHE

CF-UQ 595X595 A MAGLIA ORTOGONALE			
PORTATA (m ³ /h)	ΔP_s (Pa) senza filtro	ΔP_s (Pa) con filtro	Lw dB(A)
500	0,6	2,2	<20
550	0,7	2,6	<20
650	1,0	3,6	<20
800	1,4	5,5	<20
1100	2,7	10,4	<20
1500	5,1	19,4	21
2200	10,9	41,7	29
2500	14,1	53,8	31
3000	20,3	77,5	35

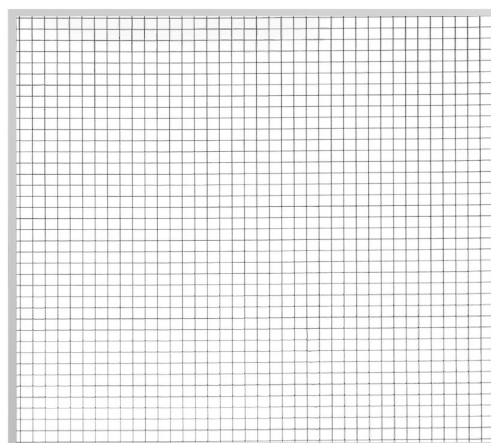

CF-UQ 595X595 A MAGLIA INCLINATA			
PORTATA (m ³ /h)	ΔP_s (Pa) senza filtro	ΔP_s (Pa) con filtro	Lw dB(A)
500	1,0	2,6	<20
550	1,2	3,1	<20
650	1,6	4,3	<20
800	2,5	6,6	<20
1100	4,7	12,4	<20
1500	8,8	23,1	25
2200	18,8	49,6	31
2500	24,3	64,1	33
3000	35,0	92,2	36

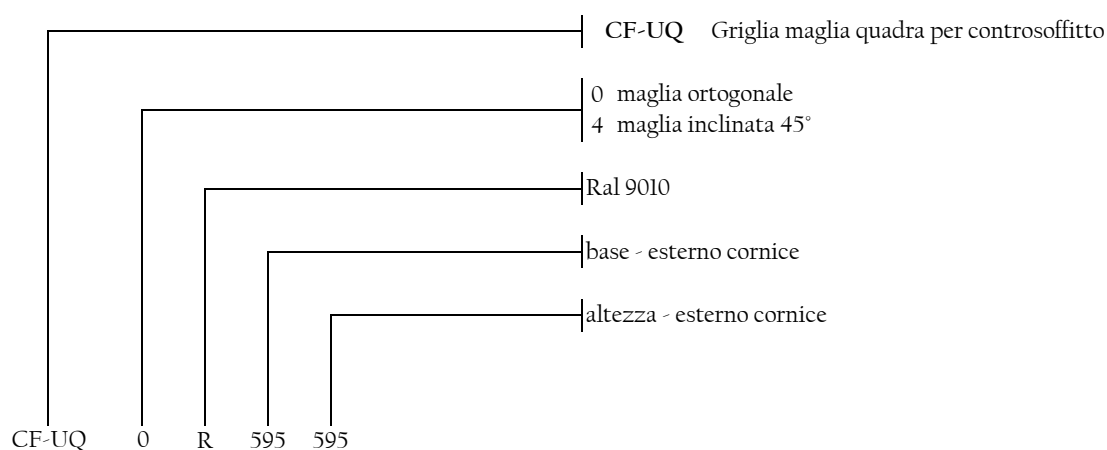
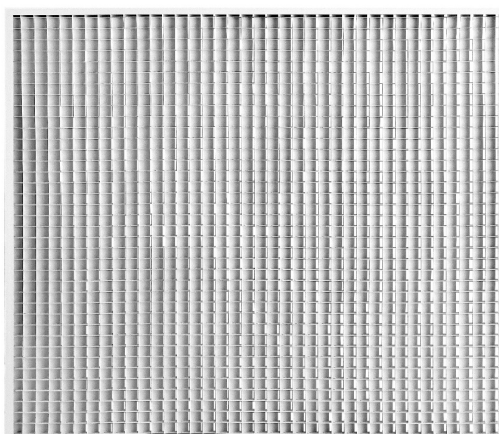

Accessori

CF-UQ-KIT Kit per fissaggio filtro.
FP6572572 Filtro classe G3 572x572x6 per griglia 595x595

Nota:

Una griglia con filtro si compone di:

→ griglia

→ filtro

→ kit di fissaggio

da ordinare separatamente

il kit di fissaggio è unico per tutte le misure di griglia

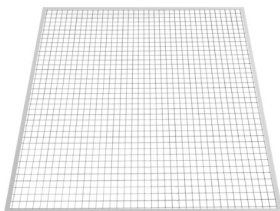

GRIGLIE A MAGLIA QUADRA PER CONTROSOFFITTO

SERIE
CF-UQ

PLENUM

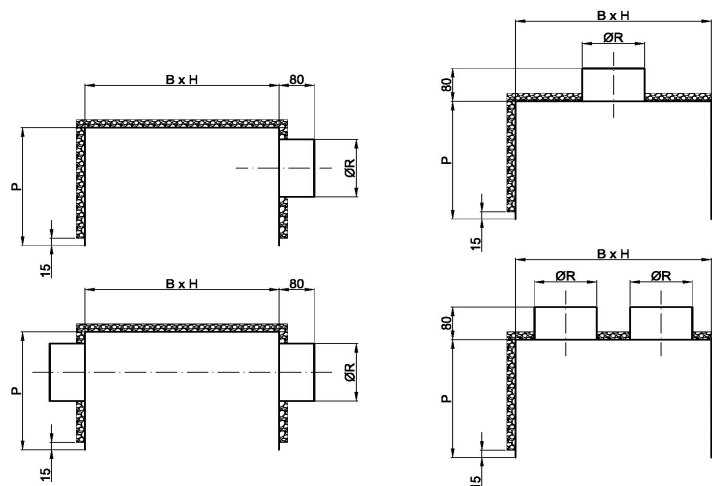

PP90 stacco laterale

CF-UQ	Portata massima m ³ /h	B mm	H mm	P mm	ØR mm	numero stacchi	Materiale stacchi
595x595	1500	581	581	400	300	1	Acciaio
595x595	3000	581	581	400	300	2	Acciaio

PP91 stacco superiore

CF-UQ	Portata massima m ³ /h	B mm	H mm	P mm	ØR mm	numero stacchi	Materiale stacchi
595x595	1500	581	581	400	300	1	Acciaio
595x595	3000	581	581	400	400	1	Acciaio

