

BOCCHETTE DI MANDATA PER CANALE CIRCOLARE

SERIE
UDC

GENERALITA'

CARATTERISTICHE :

La bocchetta UDC, appositamente studiata per l'installazione su canale circolare, si contraddistingue per la realizzazione del profilo in un unico corpo di alluminio estruso anodizzato naturale, con profilo frontale sagomato, alette orizzontali e verticali a forma di goccia orientabili singolarmente, in alluminio estruso anodizzato naturale. La sua particolare geometria e le testate regolabili, realizzate in ABS classe I antistatico ad alta flessibilità, permettono l'adattamento a qualsiasi diametro di condotta.

Il design originale del profilo permette inoltre di installare una serranda di taratura a scorrimento o una serranda captatrice senza variare le dimensioni di ingombro.

VERSIONI:

La bocchetta UDC viene realizzata in versione con due filari di alette orizzontali e verticali ed in versione con un solo filare di alette orizzontali.

ACCESSORI:

Serranda di taratura a scorrimento, serranda captatrice.

INSTALLAZIONE :

Montaggio rapido ad incastro sul canale.

AMBIENTI NON IDONEI

I prodotti in alluminio non sono idonei all'installazione in ambienti con atmosfera contenente sostanze corrosive per questo materiale ed in particolare contenente cloro, come ad esempio piscine, stabilimenti termali ed alcune tipologie di industrie alimentari.

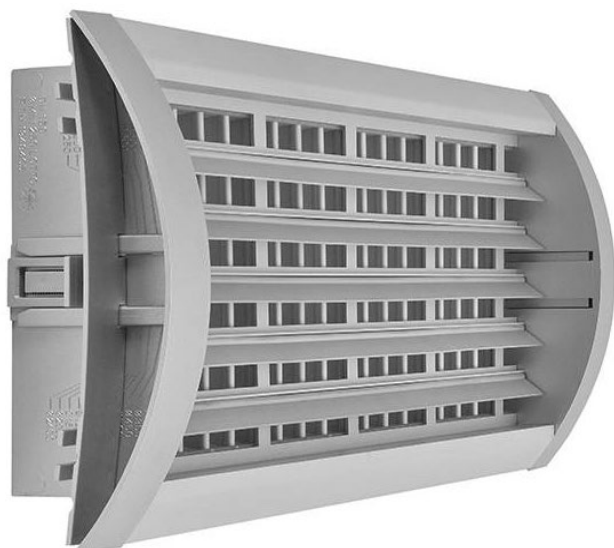
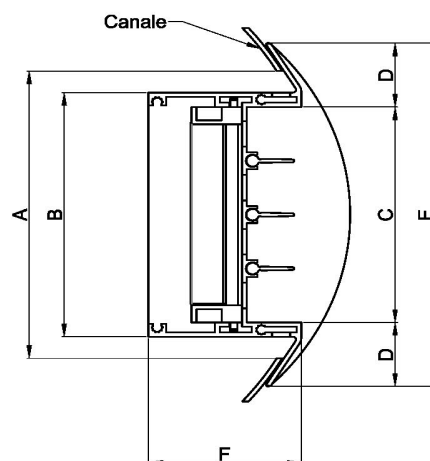

Dimensioni principali			
Misura	Altezza		
	100	150	200
A	100	150	200
B	85	140	185
C	75	130	173
D	22	20	21,5
E	119	170	216
F	48	48	49

Sezione efficace Ak			
L	Altezza		
	100	150	200
200	0,015	0,026	0,036
300	0,023	0,039	0,052
400	0,030	0,052	0,069
500	0,038	0,065	0,086
600	0,045	0,078	0,104
800	0,060	0,104	0,138
1000	0,075	0,130	0,173

L Lunghezza nominale
Apertura nel canale: AxL

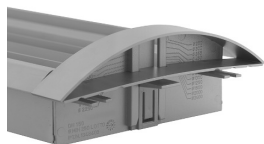

BOCCHETTE DI MANDATA PER CANALE CIRCOLARE

SERIE
UDC

UDC 100-200 PERFORMANCE

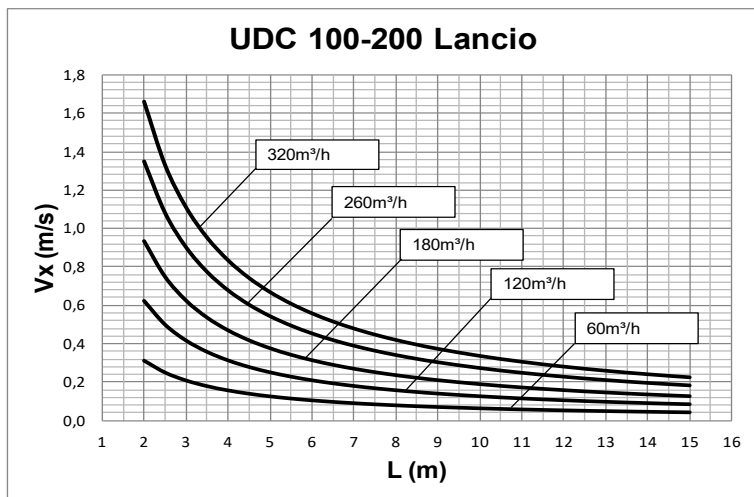

Dati misurati in condizioni isotermitiche con alette orizzontali in accordo con la norma internazionale:
ISO 5219 1984: *Air distribution and air diffusion - Laboratory. Aerodynamic testing and rating of air terminal devices.*

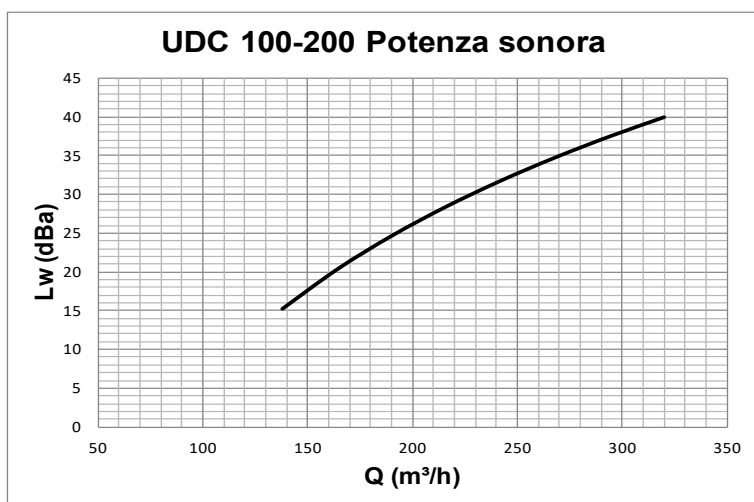
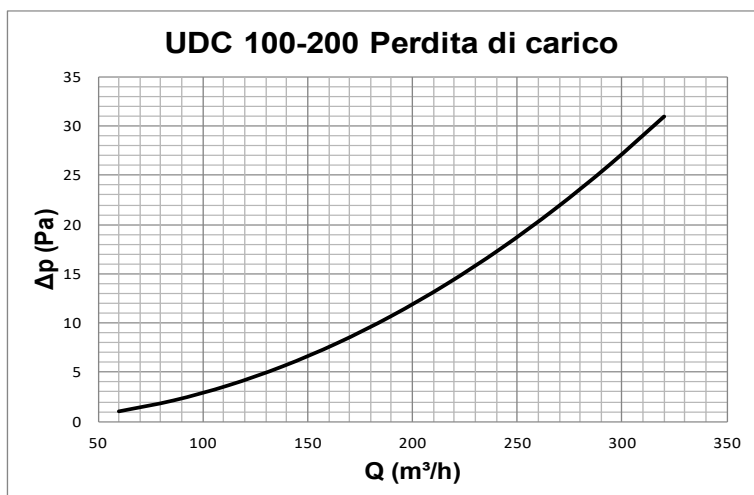

Dati misurati in camera riverberante in accordo con le norme internazionali:
ISO 3741 1999: *Acoustic - determination of sound power levels of noise sources using sound pressure - Precision methods for reverberation rooms*
ISO 5135 1997: *Acoustic - determination of sound power levels of noise from air-terminal devices; air terminal units; dampers and valves by measurement in a reverberation room.*
I dati esposti non considerano l'attenuazione dovuta all'ambiente di installazione. Tale attenuazione è normalmente compresa tra 6 e 10dBa ed è determinata dalle dimensioni dell'ambiente, dalla forma dell'ambiente e dalle

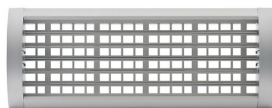

BOCCHETTE DI MANDATA PER CANALE CIRCOLARE

SERIE
UDC

UDC 100-300 PERFORMANCE

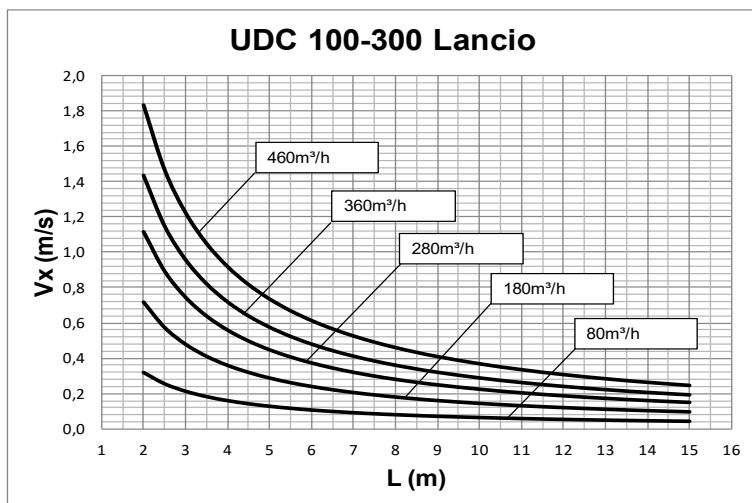

Dati misurati in condizioni isotermitiche con alette orizzontali in accordo con la norma internazionale:
ISO 5219 1984: *Air distribution and air diffusion - Laboratory. Aerodynamic testing and rating of air terminal devices.*

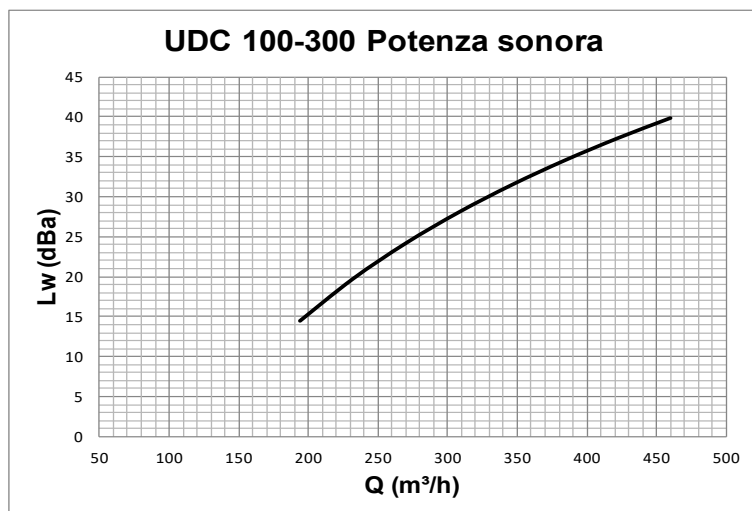
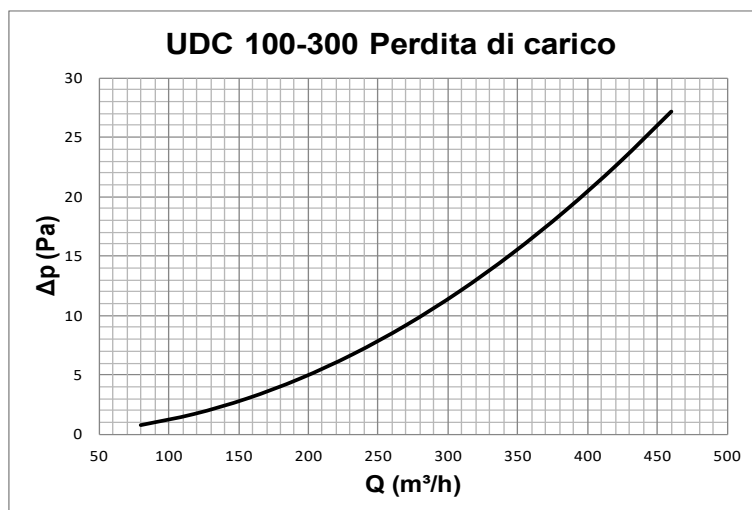

Dati misurati in camera riverberante in accordo con le norme internazionali:
ISO 3741 1999: *Acoustic - determination of sound power levels of noise sources using sound pressure - Precision methods for reverberation rooms*
ISO 5135 1997: *Acoustic - determination of sound power levels of noise from air-terminal devices; air terminal units; dampers and valves by measurement in a reverberation room.*
I dati esposti non considerano l'attenuazione dovuta all'ambiente di installazione. Tale attenuazione è normalmente compresa tra 6 e 10 dBa ed è determinata dalle dimensioni dell'ambiente, dalla forma dell'ambiente e dalle

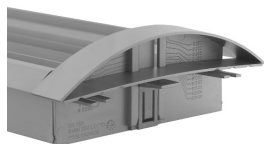

BOCCHETTE DI MANDATA PER CANALE CIRCOLARE

SERIE
UDC

UDC 100-400
PERFORMANCE

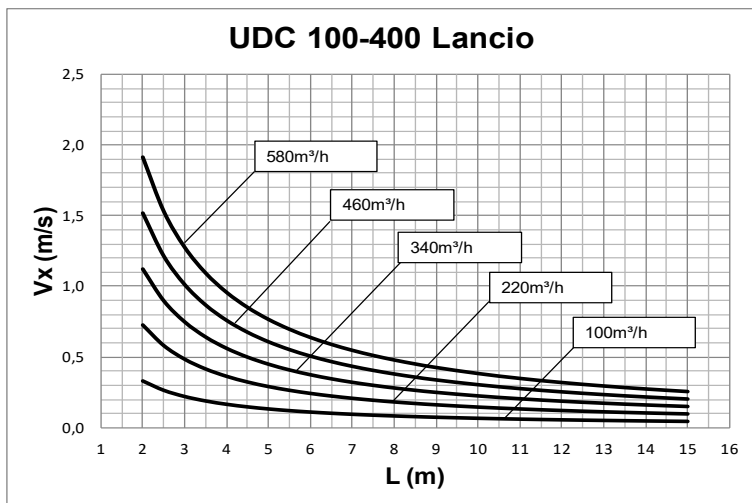

Dati misurati in condizioni isotermitiche con alette orizzontali in accordo con la norma internazionale:
ISO 5219 1984: *Air distribution and air diffusion - Laboratory. Aerodynamic testing and rating of air terminal devices.*

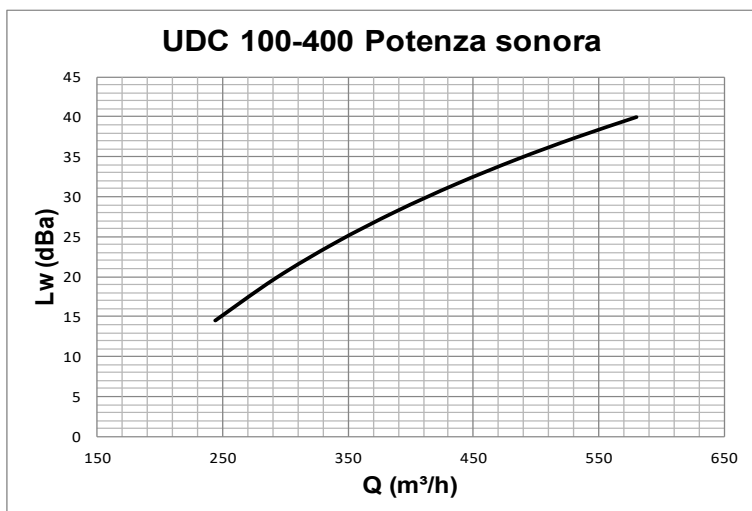
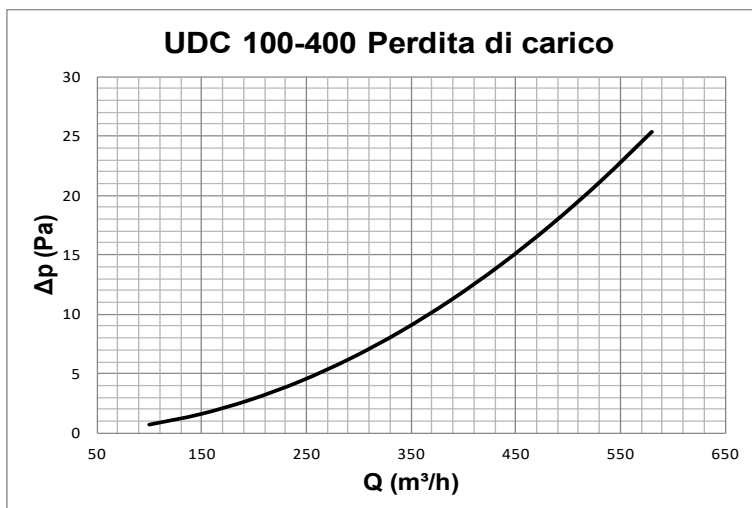

Dati misurati in camera riverberante in accordo con le norme internazionali:
ISO 3741 1999: *Acoustic - determination of sound power levels of noise sources using sound pressure - Precision methods for reverberation rooms*
ISO 5135 1997: *Acoustic - determination of sound power levels of noise from air-terminal devices; air terminal units; dampers and valves by measurement in a reverberation room.*
I dati esposti non considerano l'attenuazione dovuta all'ambiente di installazione. Tale attenuazione è normalmente compresa tra 6 e 10dBa ed è determinata dalle dimensioni dell'ambiente, dalla forma dell'ambiente e dalle

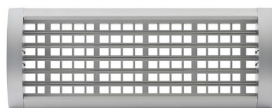

BOCCHETTE DI MANDATA PER CANALE CIRCOLARE

SERIE
UDC

UDC 100-500 PERFORMANCE

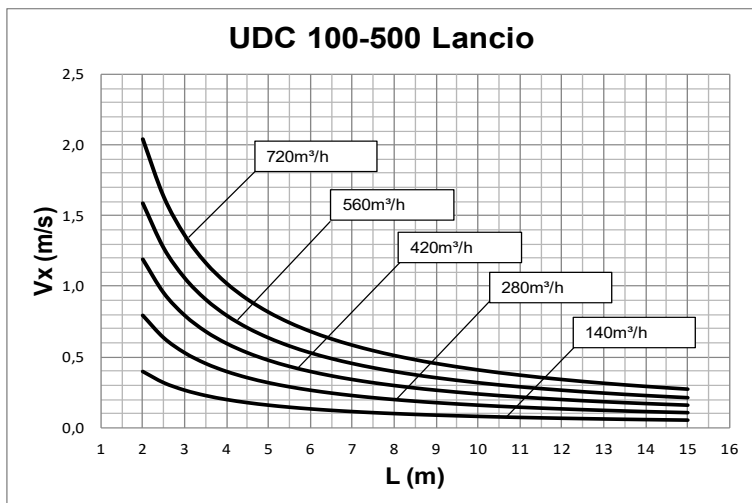

Dati misurati in condizioni isotermitiche con alette orizzontali in accordo con la norma internazionale:
ISO 5219 1984: *Air distribution and air diffusion - Laboratory. Aerodynamic testing and rating of air terminal devices.*

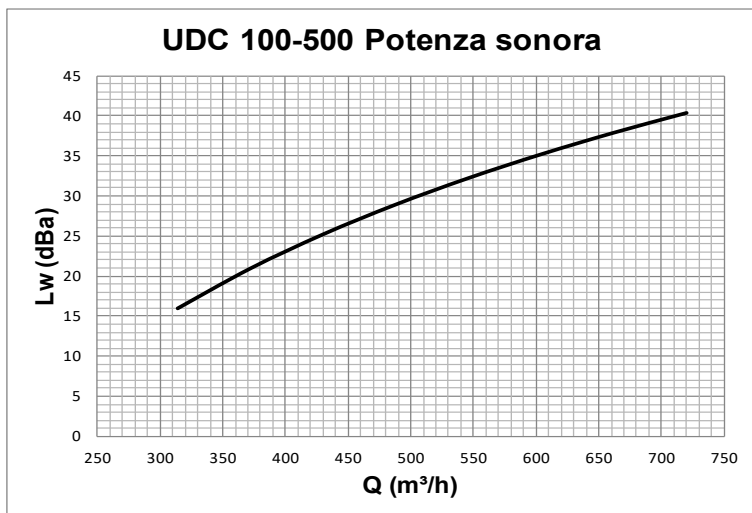
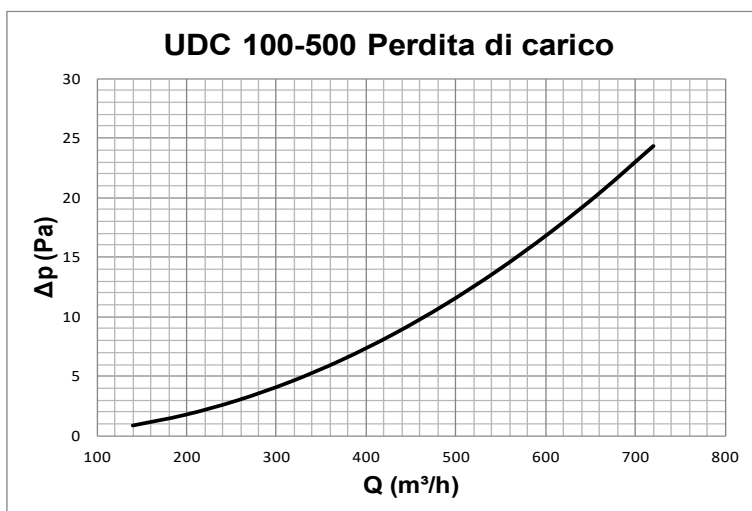

Dati misurati in camera riverberante in accordo con le norme internazionali:
ISO 3741 1999: *Acoustic - determination of sound power levels of noise sources using sound pressure - Precision methods for reverberation rooms*

ISO 5135 1997: *Acoustic - determination of sound power levels of noise from air-terminal devices; air terminal units; dampers and valves by measurement in a reverberation room.*

I dati esposti non considerano l'attenuazione dovuta all'ambiente di installazione. Tale attenuazione è normalmente compresa tra 6 e 10dBa ed è determinata dalle dimensioni dell'ambiente, dalla forma dell'ambiente e dalle

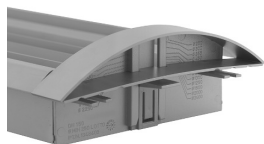

BOCCHETTE DI MANDATA PER CANALE CIRCOLARE

SERIE
UDC

UDC 100-600
PERFORMANCE

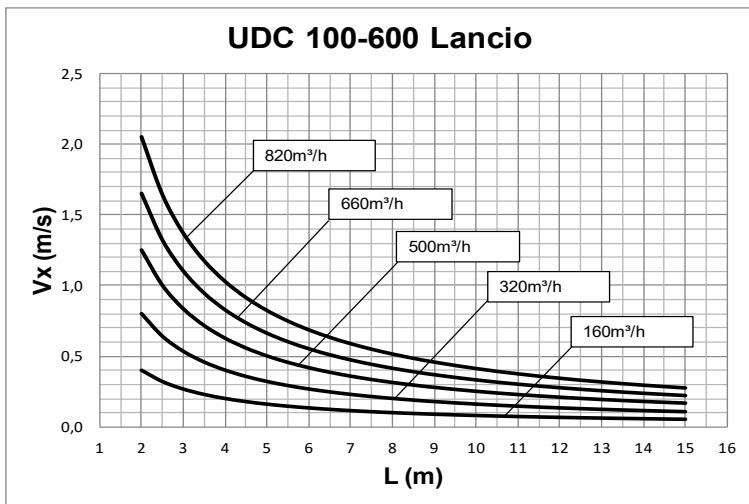

Dati misurati in condizioni isotermitiche con alette orizzontali in accordo con la norma internazionale:
ISO 5219 1984: *Air distribution and air diffusion - Laboratory. Aerodynamic testing and rating of air terminal devices.*

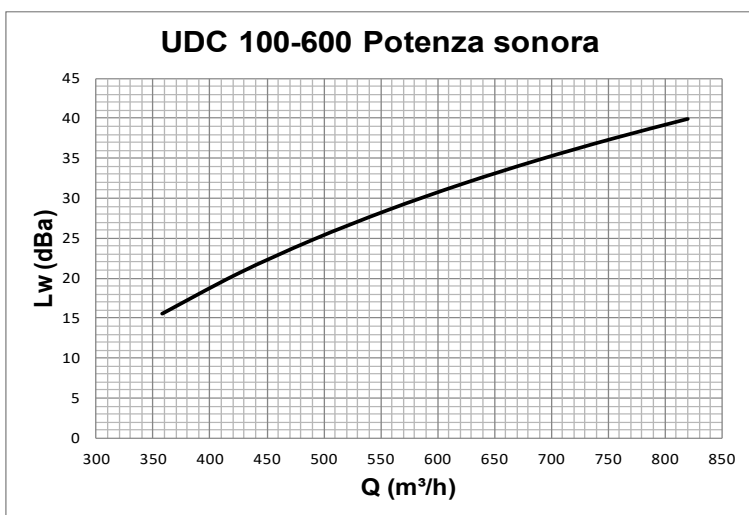
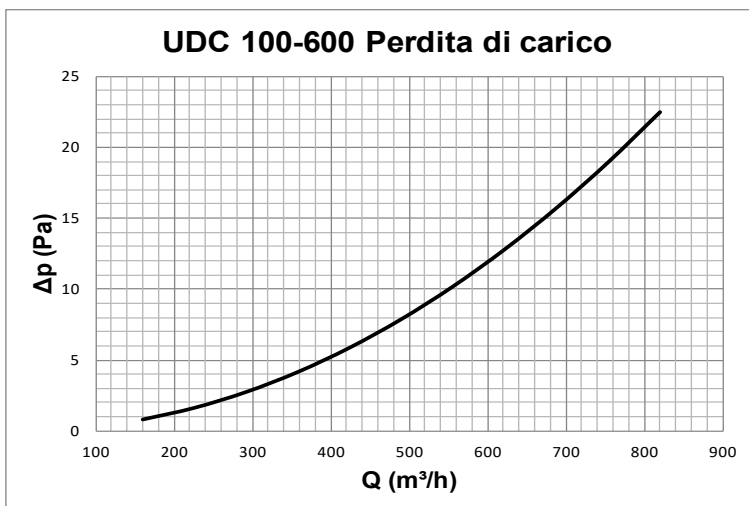

Dati misurati in camera riverberante in accordo con le norme internazionali:
ISO 3741 1999: *Acoustic - determination of sound power levels of noise sources using sound pressure - Precision methods for reverberation rooms*
ISO 5135 1997: *Acoustic - determination of sound power levels of noise from air-terminal devices; air terminal units; dampers and valves by measurement in a reverberation room.*
I dati esposti non considerano l'attenuazione dovuta all'ambiente di installazione. Tale attenuazione è normalmente compresa tra 6 e 10dBa ed è determinata dalle dimensioni dell'ambiente, dalla forma dell'ambiente e dalle

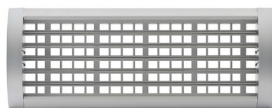

BOCCHETTE DI MANDATA PER CANALE CIRCOLARE

SERIE
UDC

UDC 100-800 PERFORMANCE

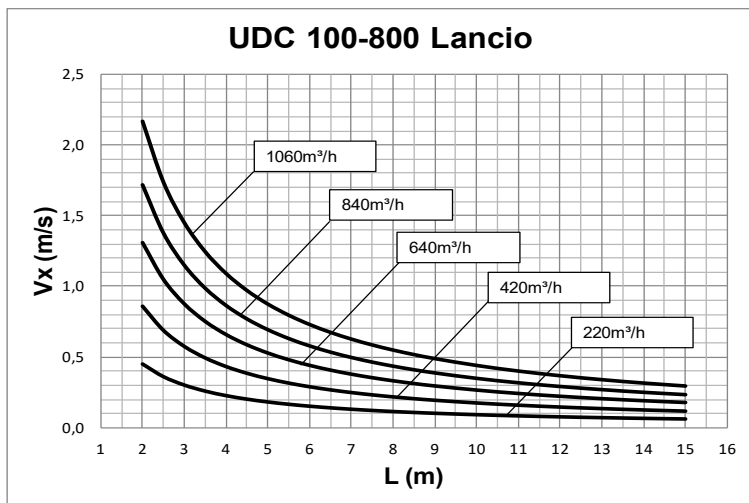

Dati misurati in condizioni isotermitiche con alette orizzontali in accordo con la norma internazionale:
ISO 5219 1984: *Air distribution and air diffusion - Laboratory. Aerodynamic testing and rating of air terminal devices.*

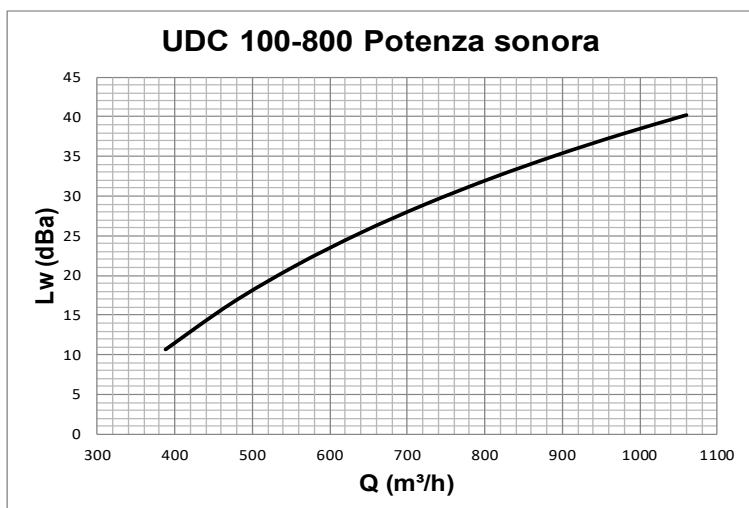
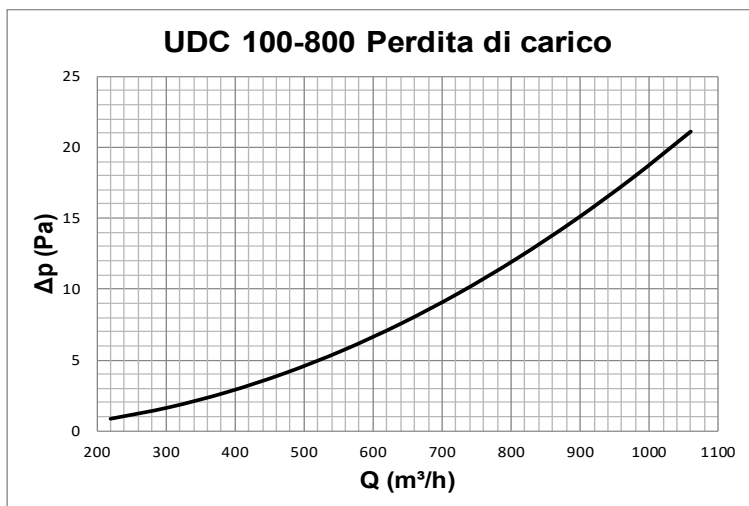

Dati misurati in camera riverberante in accordo con le norme internazionali:
ISO 3741 1999: *Acoustic - determination of sound power levels of noise sources using sound pressure - Precision methods for reverberation rooms*
ISO 5135 1997: *Acoustic - determination of sound power levels of noise from air-terminal devices; air terminal units; dampers and valves by measurement in a reverberation room.*
I dati esposti non considerano l'attenuazione dovuta all'ambiente di installazione. Tale attenuazione è normalmente compresa tra 6 e 10dBa ed è determinata dalle dimensioni dell'ambiente, dalla forma dell'ambiente e dalle

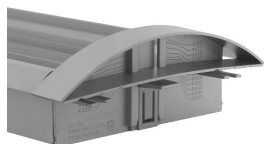

BOCCHETTE DI MANDATA PER CANALE CIRCOLARE

SERIE
UDC

UDC 100-1000 PERFORMANCE

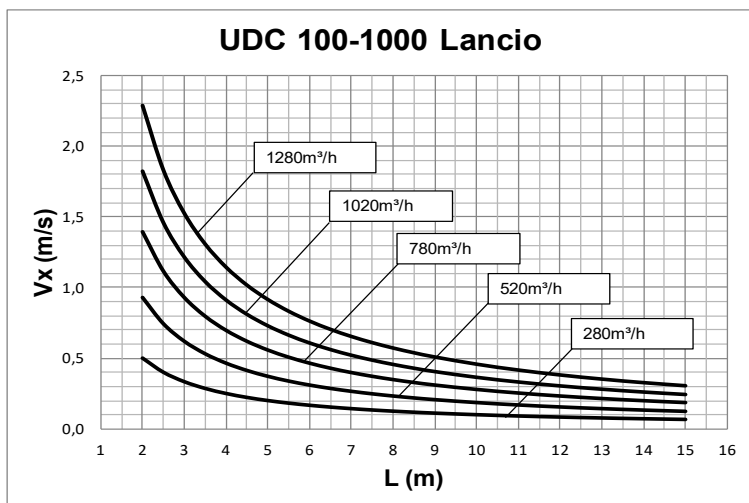

Dati misurati in condizioni isotermitiche con alette orizzontali in accordo con la norma internazionale:
ISO 5219 1984: *Air distribution and air diffusion - Laboratory. Aerodynamic testing and rating of air terminal devices.*

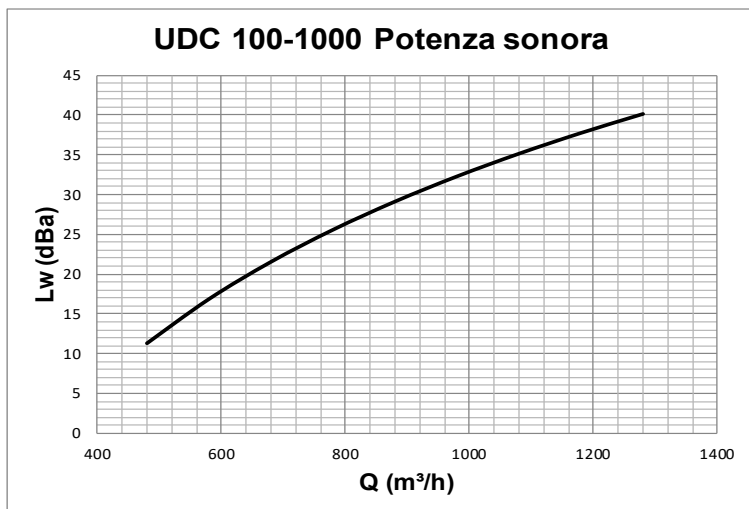
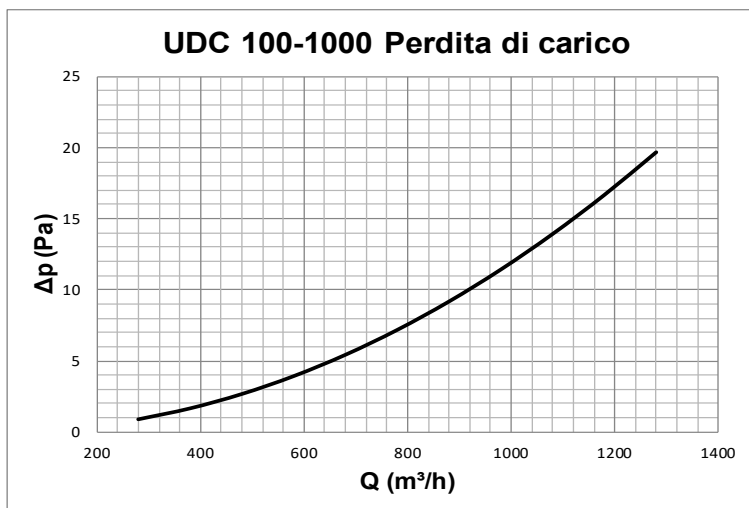

Dati misurati in camera riverberante in accordo con le norme internazionali:
ISO 3741 1999: *Acoustic - determination of sound power levels of noise sources using sound pressure - Precision methods for reverberation rooms*
ISO 5135 1997: *Acoustic - determination of sound power levels of noise from air-terminal devices; air terminal units; dampers and valves by measurement in a reverberation room.*
I dati esposti non considerano l'attenuazione dovuta all'ambiente di installazione. Tale attenuazione è normalmente compresa tra 6 e 10dBa ed è determinata dalle dimensioni dell'ambiente, dalla forma dell'ambiente e dalle

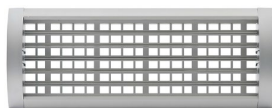

BOCCHETTE DI MANDATA PER CANALE CIRCOLARE

SERIE
UDC

UDC 150-200 PERFORMANCE

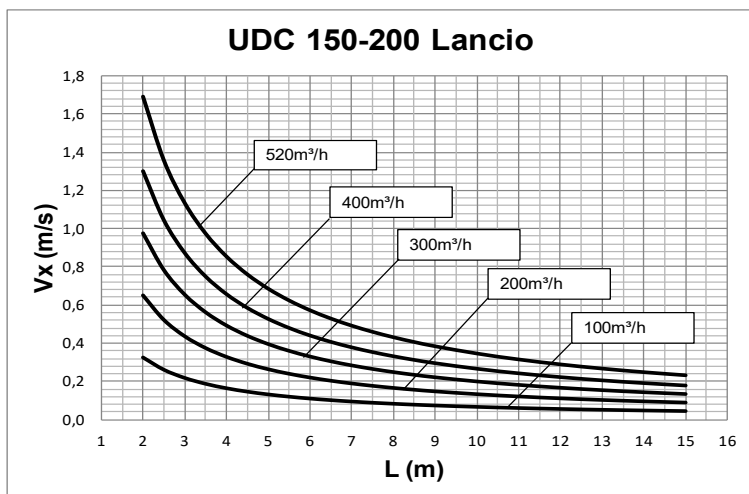

Dati misurati in condizioni isotermeiche con alette orizzontali in accordo con la norma internazionale:
ISO 5219 1984: *Air distribution and air diffusion - Laboratory. Aerodynamic testing and rating of air terminal devices.*

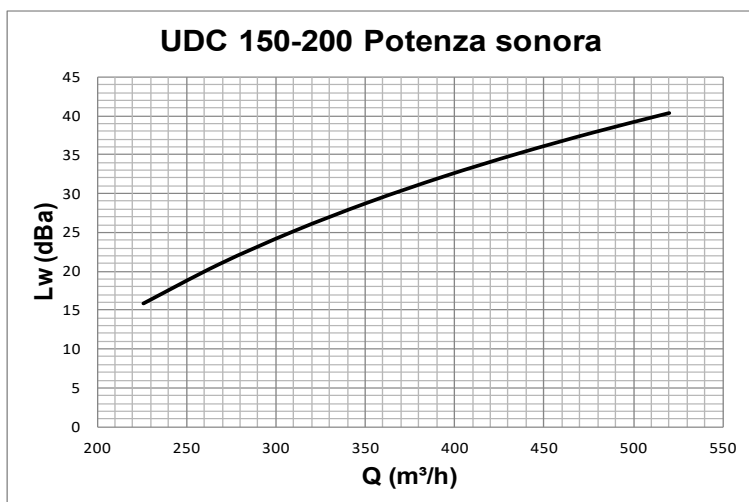
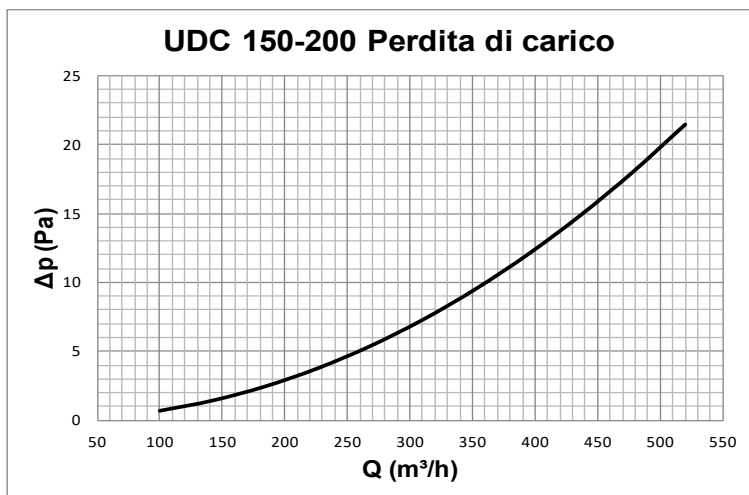

Dati misurati in camera riverberante in accordo con le norme internazionali:
ISO 3741 1999: *Acoustic - determination of sound power levels of noise sources using sound pressure - Precision methods for reverberation rooms*
ISO 5135 1997: *Acoustic - determination of sound power levels of noise from air-terminal devices; air terminal units; dampers and valves by measurement in a reverberation room.*
I dati esposti non considerano l'attenuazione dovuta all'ambiente di installazione. Tale attenuazione è normalmente compresa tra 6 e 10dBa ed è determinata dalle dimensioni dell'ambiente, dalla forma dell'ambiente e dalle

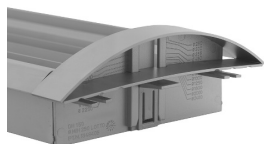

BOCCHETTE DI MANDATA PER CANALE CIRCOLARE

SERIE
UDC

UDC 150-300 PERFORMANCE

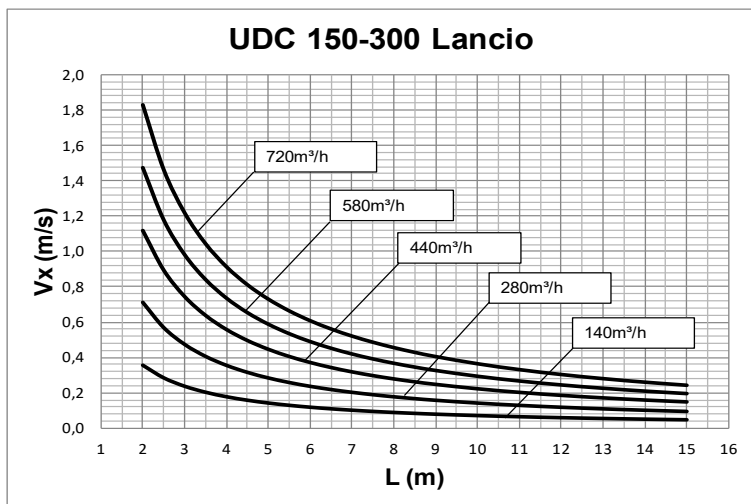

Dati misurati in condizioni isotermitiche con alette orizzontali in accordo con la norma internazionale:
ISO 5219 1984: *Air distribution and air diffusion - Laboratory. Aerodynamic testing and rating of air terminal devices.*

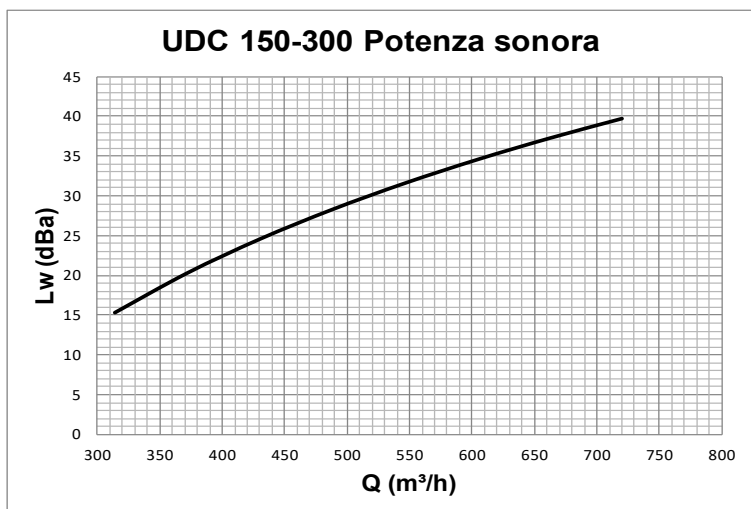
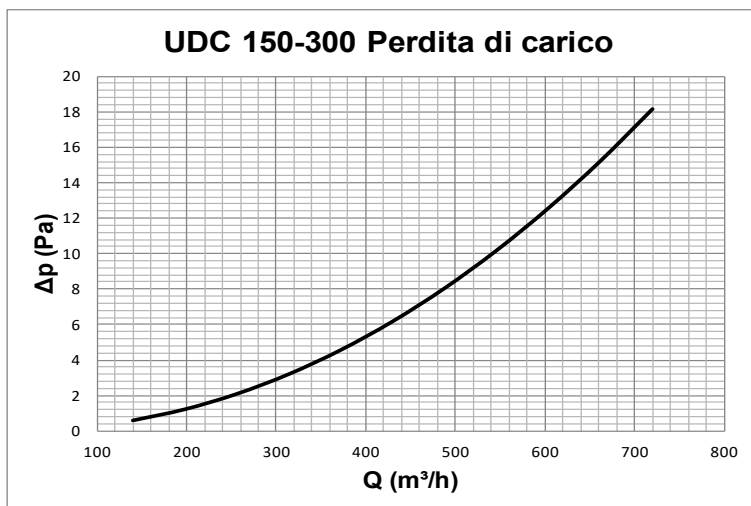

Dati misurati in camera riverberante in accordo con le norme internazionali:
ISO 3741 1999: *Acoustic - determination of sound power levels of noise sources using sound pressure - Precision methods for reverberation rooms*
ISO 5135 1997: *Acoustic - determination of sound power levels of noise from air-terminal devices; air terminal units; dampers and valves by measurement in a reverberation room.*
I dati esposti non considerano l'attenuazione dovuta all'ambiente di installazione. Tale attenuazione è normalmente compresa tra 6 e 10dBa ed è determinata dalle dimensioni dell'ambiente, dalla forma dell'ambiente e dalle

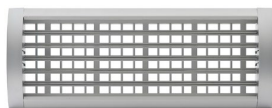

BOCCHETTE DI MANDATA PER CANALE CIRCOLARE

SERIE
UDC

UDC 150-400 PERFORMANCE

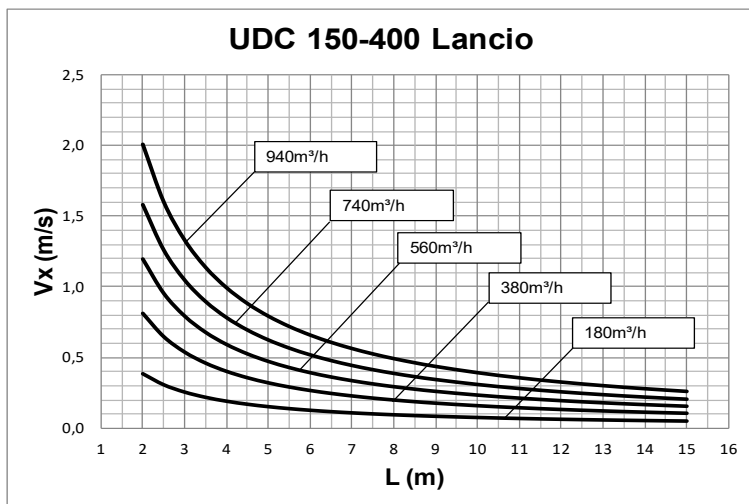

Dati misurati in condizioni isotermitiche con alette orizzontali in accordo con la norma internazionale:
ISO 5219 1984: *Air distribution and air diffusion - Laboratory. Aerodynamic testing and rating of air terminal devices.*

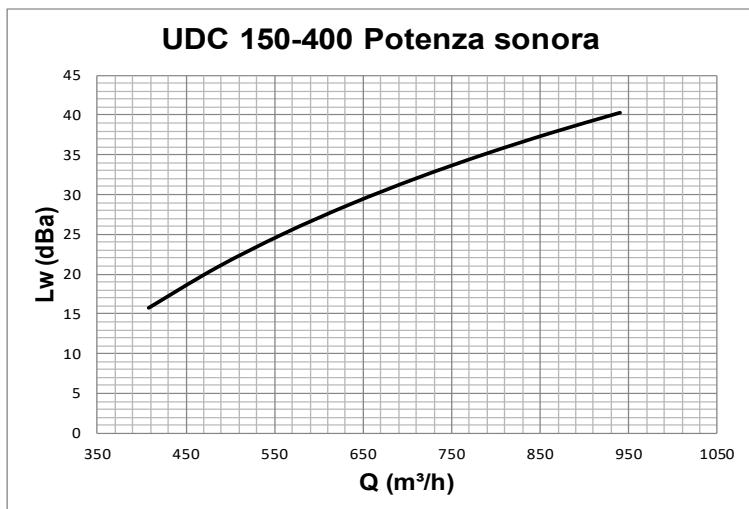
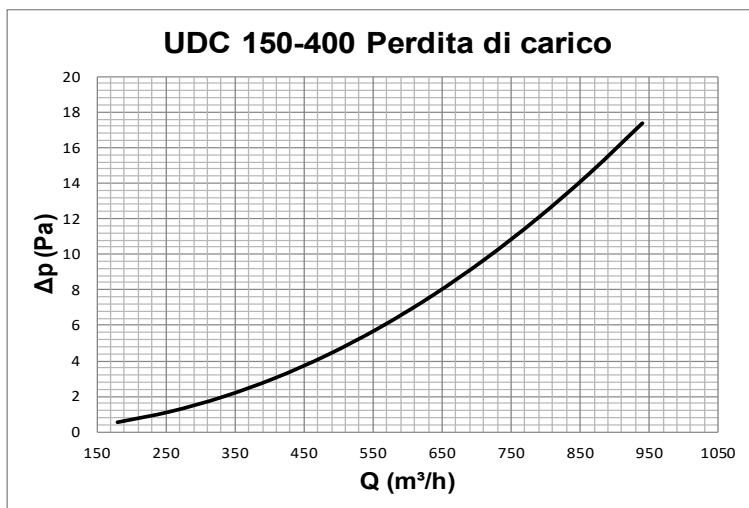

Dati misurati in camera riverberante in accordo con le norme internazionali:
ISO 3741 1999: *Acoustic - determination of sound power levels of noise sources using sound pressure - Precision methods for reverberation rooms*
ISO 5135 1997: *Acoustic - determination of sound power levels of noise from air-terminal devices; air terminal units; dampers and valves by measurement in a reverberation room.*
I dati esposti non considerano l'attenuazione dovuta all'ambiente di installazione. Tale attenuazione è normalmente compresa tra 6 e 10dBa ed è determinata dalle dimensioni dell'ambiente, dalla forma dell'ambiente e dalle

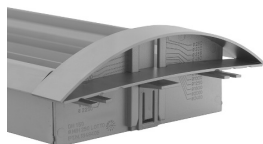

BOCCHETTE DI MANDATA PER CANALE CIRCOLARE

SERIE
UDC

UDC 150-500 PERFORMANCE

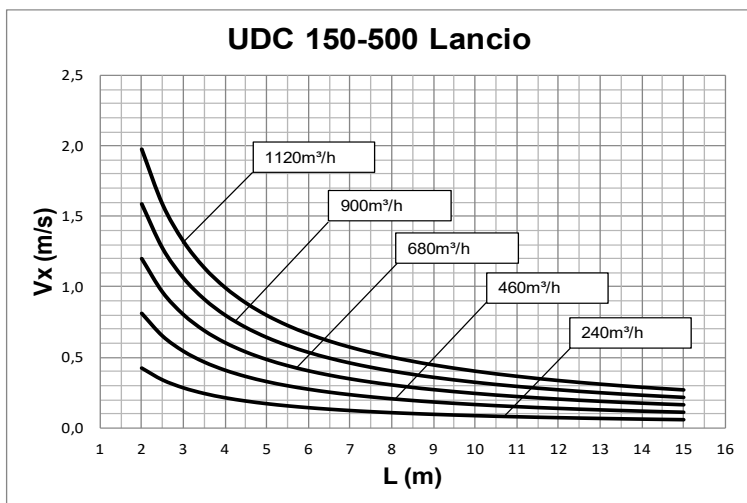

Dati misurati in condizioni isotermitiche con alette orizzontali in accordo con la norma internazionale:
ISO 5219 1984: *Air distribution and air diffusion - Laboratory. Aerodynamic testing and rating of air terminal devices.*

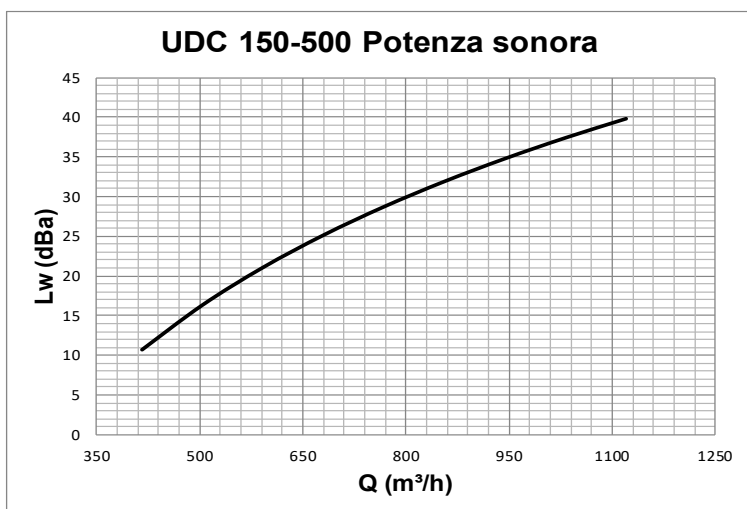
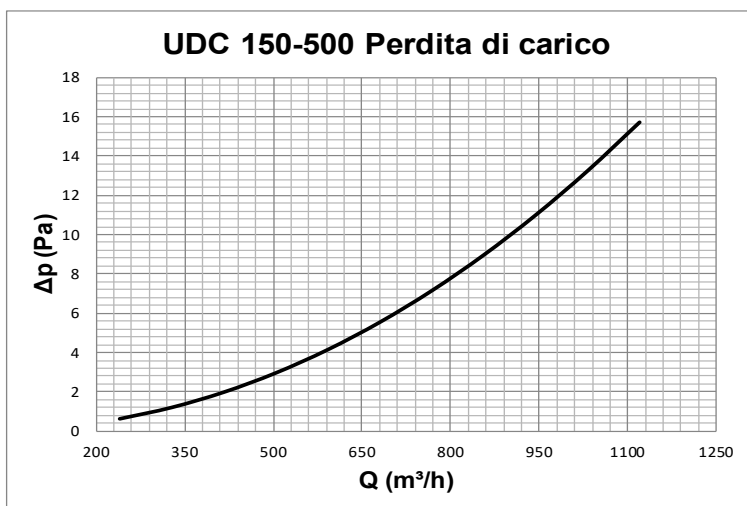

Dati misurati in camera riverberante in accordo con le norme internazionali:
ISO 3741 1999: *Acoustic - determination of sound power levels of noise sources using sound pressure - Precision methods for reverberation rooms*
ISO 5135 1997: *Acoustic - determination of sound power levels of noise from air-terminal devices; air terminal units; dampers and valves by measurement in a reverberation room.*
I dati esposti non considerano l'attenuazione dovuta all'ambiente di installazione. Tale attenuazione è normalmente compresa tra 6 e 10dBa ed è determinata dalle dimensioni dell'ambiente, dalla forma dell'ambiente e dalle

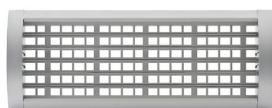

BOCCHETTE DI MANDATA PER CANALE CIRCOLARE

SERIE
UDC

UDC 150-600 PERFORMANCE

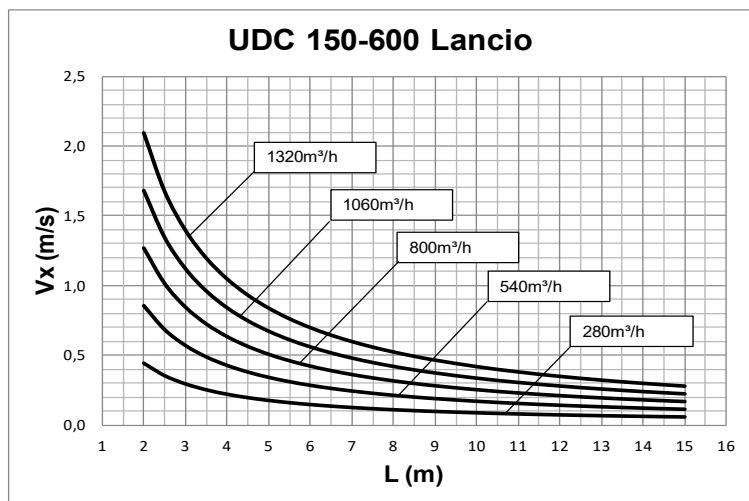

Dati misurati in condizioni isotermitiche con alette orizzontali in accordo con la norma internazionale:
ISO 5219 1984: *Air distribution and air diffusion - Laboratory. Aerodynamic testing and rating of air terminal devices.*

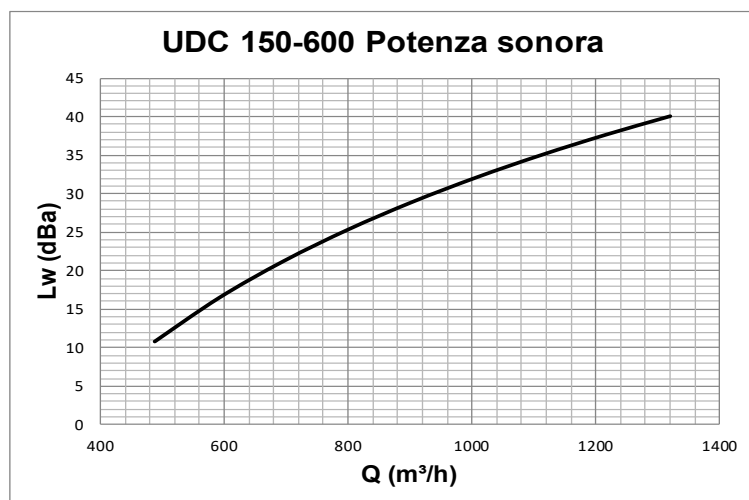
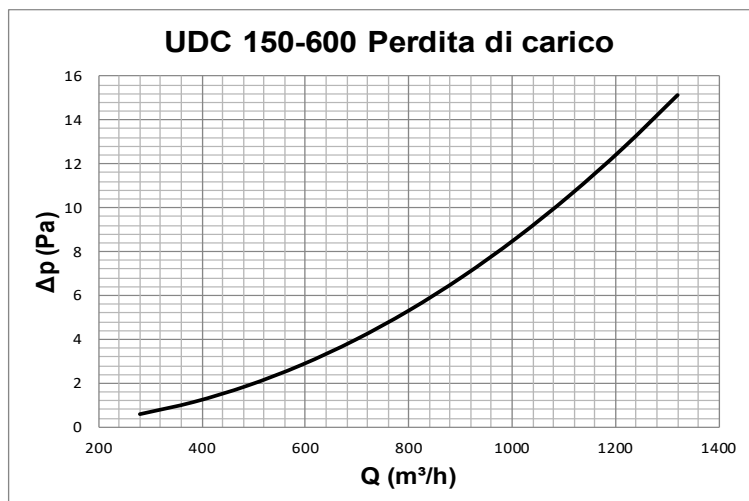

Dati misurati in camera riverberante in accordo con le norme internazionali:
ISO 3741 1999: *Acoustic - determination of sound power levels of noise sources using sound pressure - Precision methods for reverberation rooms*
ISO 5135 1997: *Acoustic - determination of sound power levels of noise from air-terminal devices; air terminal units; dampers and valves by measurement in a reverberation room.*
I dati esposti non considerano l'attenuazione dovuta all'ambiente di installazione. Tale attenuazione è normalmente compresa tra 6 e 10dBa ed è determinata dalle dimensioni dell'ambiente, dalla forma dell'ambiente e dalle

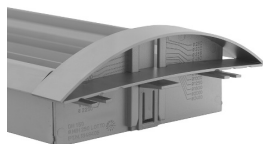

BOCCHETTE DI MANDATA PER CANALE CIRCOLARE

SERIE
UDC

UDC 150-800 PERFORMANCE

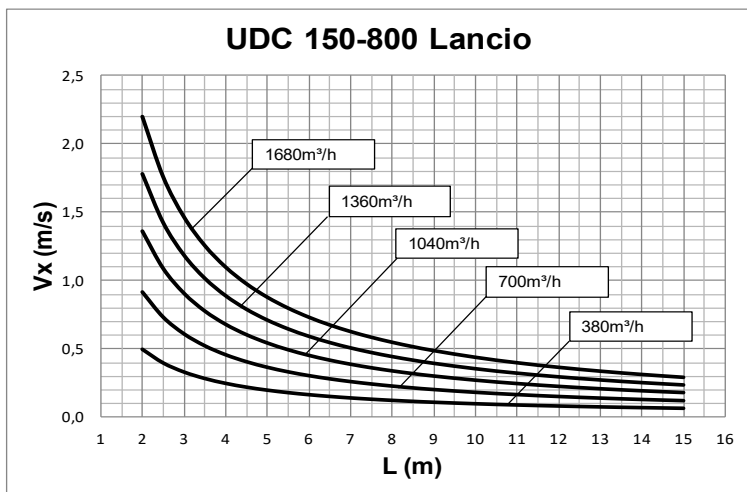

Dati misurati in condizioni isotermitiche con alette orizzontali in accordo con la norma internazionale:
ISO 5219 1984: *Air distribution and air diffusion - Laboratory. Aerodynamic testing and rating of air terminal devices.*

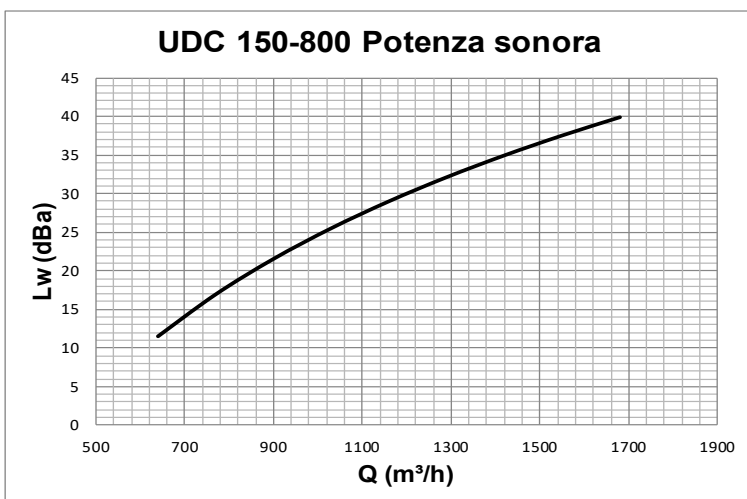
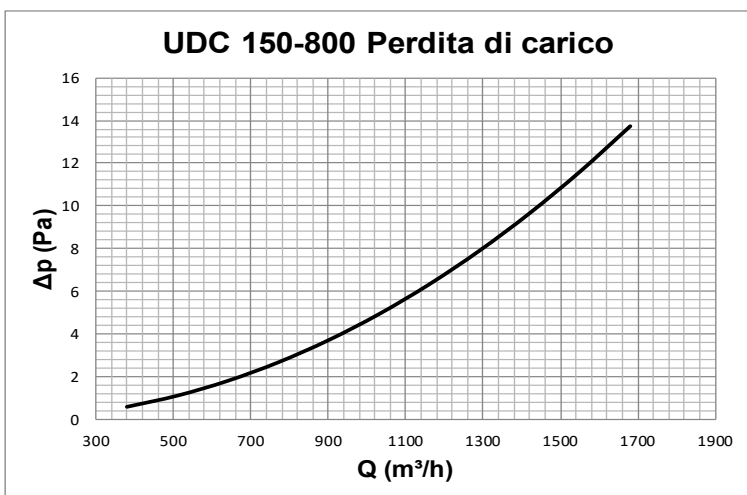

Dati misurati in camera riverberante in accordo con le norme internazionali:
ISO 3741 1999: *Acoustic - determination of sound power levels of noise sources using sound pressure - Precision methods for reverberation rooms*
ISO 5135 1997: *Acoustic - determination of sound power levels of noise from air-terminal devices; air terminal units; dampers and valves by measurement in a reverberation room.*
I dati esposti non considerano l'attenuazione dovuta all'ambiente di installazione. Tale attenuazione è normalmente compresa tra 6 e 10dBa ed è determinata dalle dimensioni dell'ambiente, dalla forma dell'ambiente e dalle

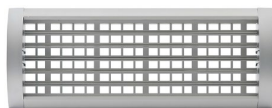

BOCCHETTE DI MANDATA PER CANALE CIRCOLARE

SERIE
UDC

UDC 150-1000 PERFORMANCE

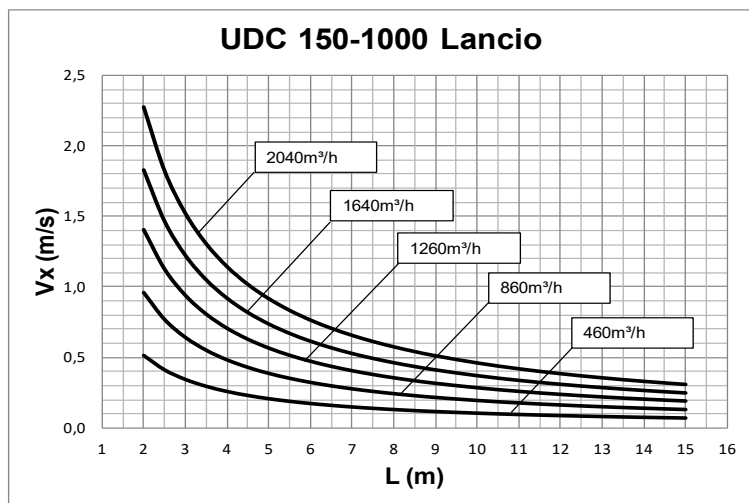

Dati misurati in condizioni isotermitiche con alette orizzontali in accordo con la norma internazionale:
ISO 5219 1984: *Air distribution and air diffusion - Laboratory. Aerodynamic testing and rating of air terminal devices.*

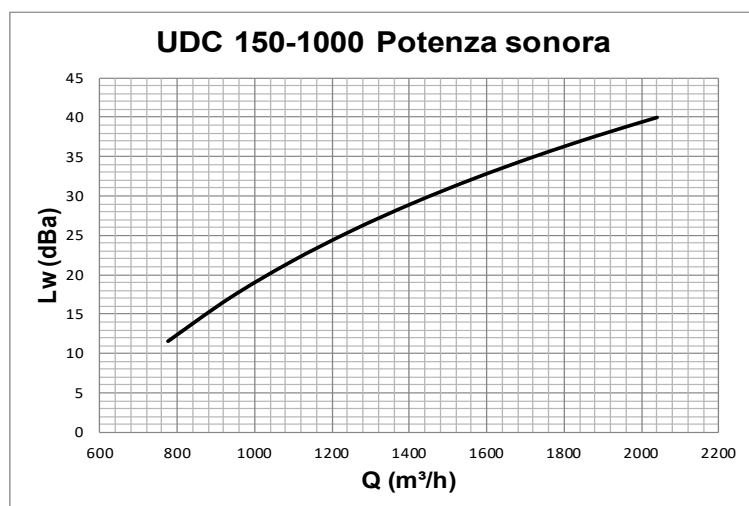
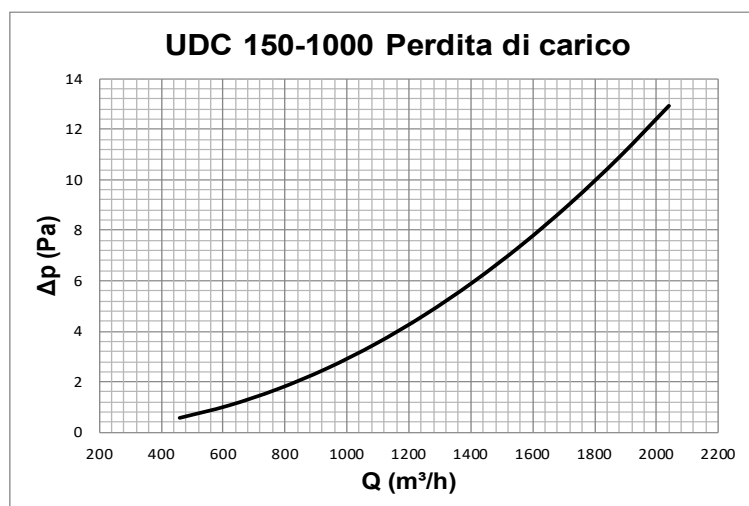

Dati misurati in camera riverberante in accordo con le norme internazionali:
ISO 3741 1999: *Acoustic - determination of sound power levels of noise sources using sound pressure - Precision methods for reverberation rooms*
ISO 5135 1997: *Acoustic - determination of sound power levels of noise from air-terminal devices; air terminal units; dampers and valves by measurement in a reverberation room.*
I dati esposti non considerano l'attenuazione dovuta all'ambiente di installazione. Tale attenuazione è normalmente compresa tra 6 e 10dBa ed è determinata dalle dimensioni dell'ambiente, dalla forma dell'ambiente e dalle

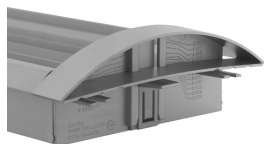

BOCCHETTE DI MANDATA PER CANALE CIRCOLARE

SERIE
UDC

UDC 200-200 PERFORMANCE

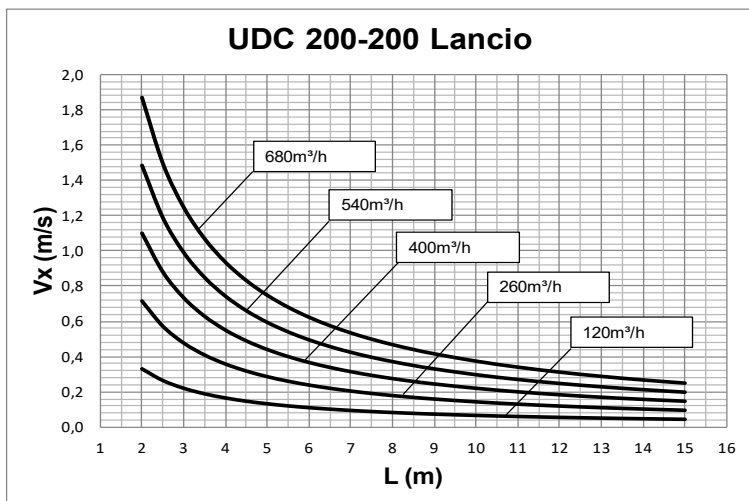

Dati misurati in condizioni isotermitiche con alette orizzontali in accordo con la norma internazionale:
ISO 5219 1984: *Air distribution and air diffusion - Laboratory. Aerodynamic testing and rating of air terminal devices.*

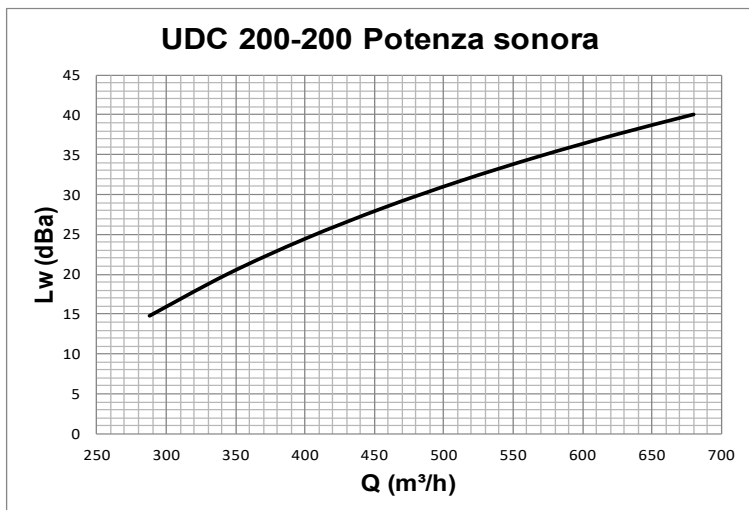
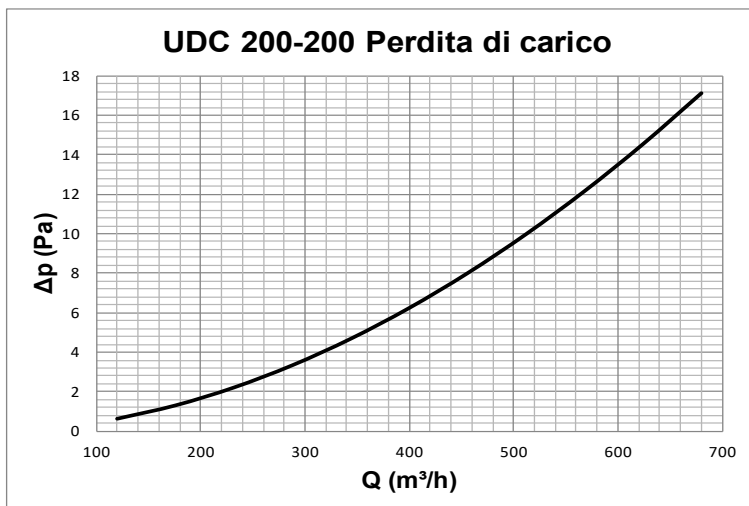

Dati misurati in camera riverberante in accordo con le norme internazionali:
ISO 3741 1999: *Acoustic - determination of sound power levels of noise sources using sound pressure - Precision methods for reverberation rooms*
ISO 5135 1997: *Acoustic - determination of sound power levels of noise from air-terminal devices; air terminal units; dampers and valves by measurement in a reverberation room.*
I dati esposti non considerano l'attenuazione dovuta all'ambiente di installazione. Tale attenuazione è normalmente compresa tra 6 e 10dBa ed è determinata dalle dimensioni dell'ambiente, dalla forma dell'ambiente e dalle

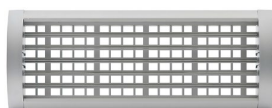

BOCCHETTE DI MANDATA PER CANALE CIRCOLARE

SERIE
UDC

UDC 200-300 PERFORMANCE

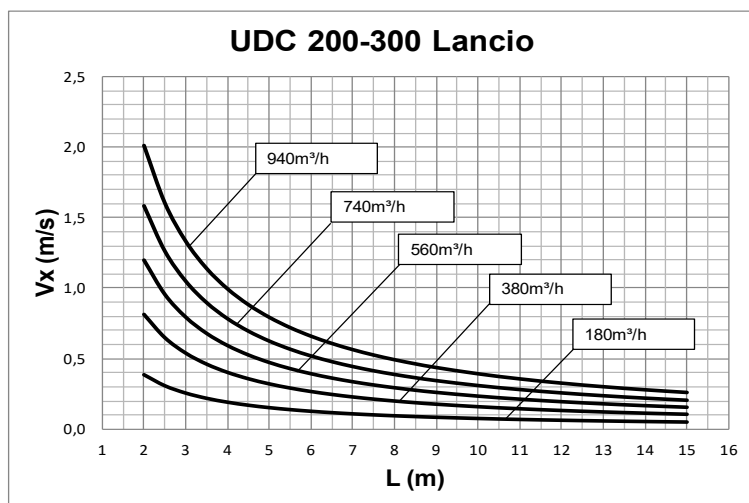

Dati misurati in condizioni isotermitiche con alette orizzontali in accordo con la norma internazionale:
ISO 5219 1984: *Air distribution and air diffusion - Laboratory. Aerodynamic testing and rating of air terminal devices.*

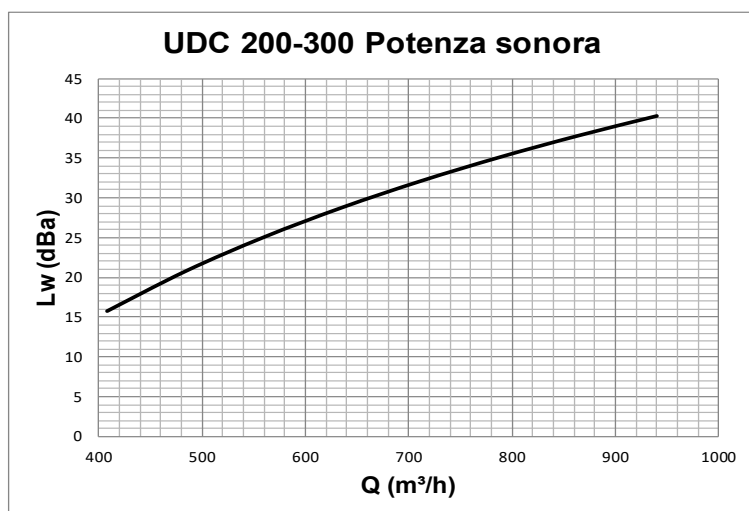
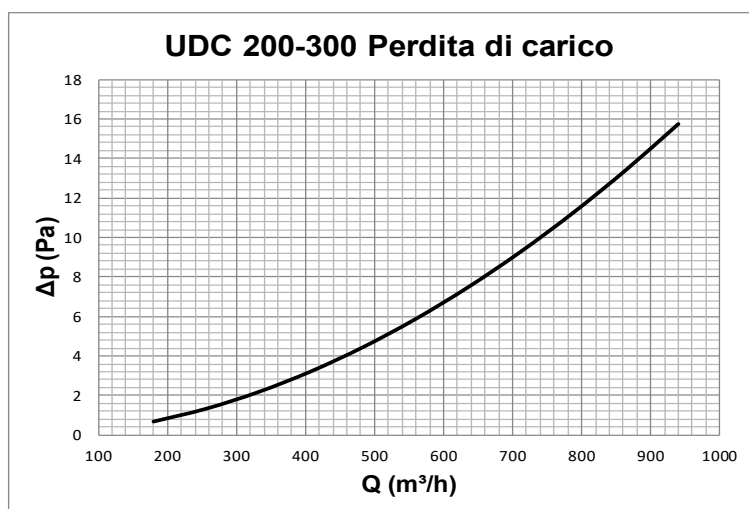

Dati misurati in camera riverberante in accordo con le norme internazionali:
ISO 3741 1999: *Acoustic - determination of sound power levels of noise sources using sound pressure - Precision methods for reverberation rooms*

ISO 5135 1997: *Acoustic - determination of sound power levels of noise from air-terminal devices; air terminal units; dampers and valves by measurement in a reverberation room.*

I dati esposti non considerano l'attenuazione dovuta all'ambiente di installazione. Tale attenuazione è normalmente compresa tra 6 e 10 dBa ed è determinata dalle dimensioni dell'ambiente, dalla forma dell'ambiente e dalle

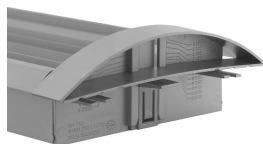

BOCCHETTE DI MANDATA PER CANALE CIRCOLARE

SERIE
UDC

UDC 200-400 PERFORMANCE

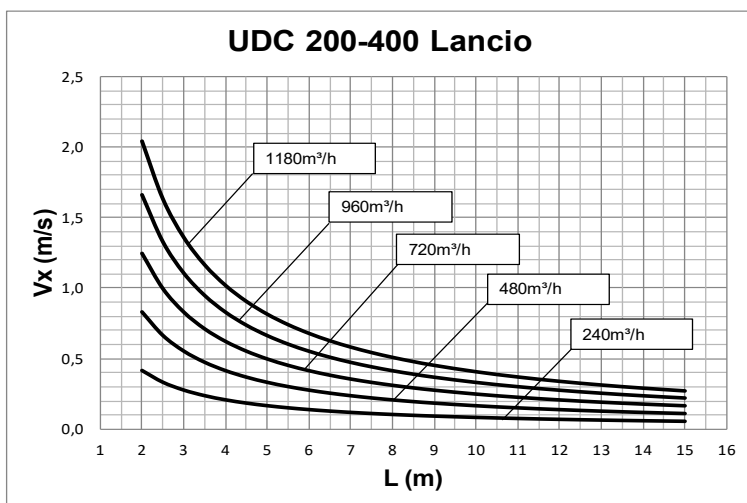

Dati misurati in condizioni isotermeche con alette orizzontali in accordo con la norma internazionale:
ISO 5219 1984: *Air distribution and air diffusion - Laboratory. Aerodynamic testing and rating of air terminal devices.*

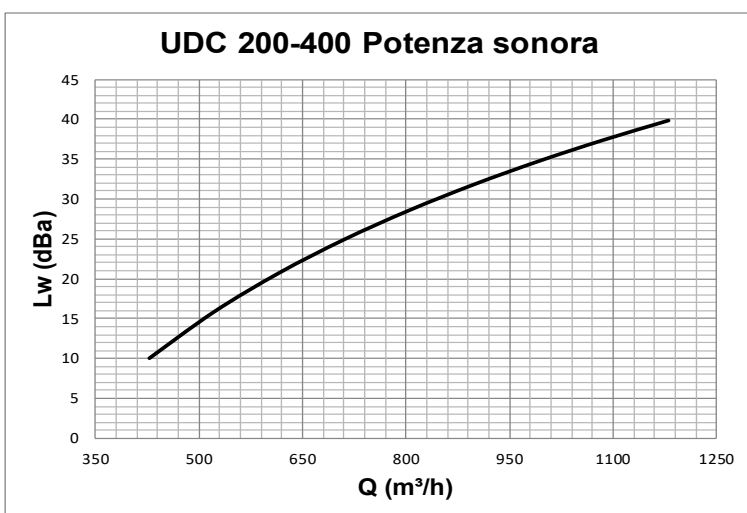
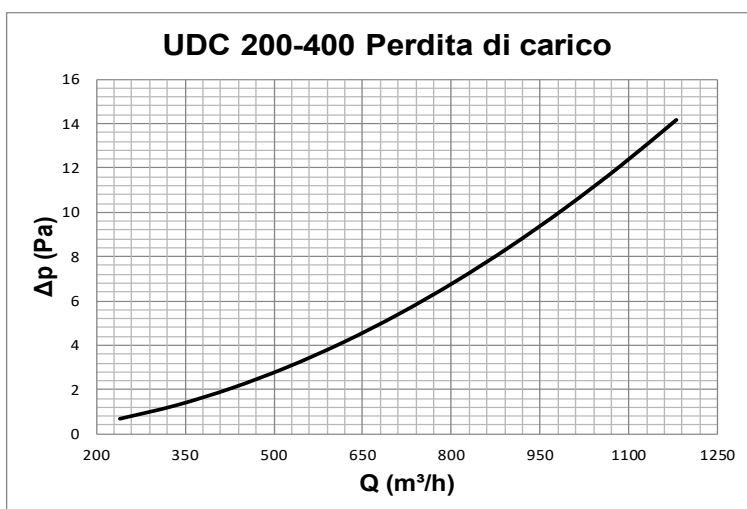

Dati misurati in camera riverberante in accordo con le norme internazionali:
ISO 3741 1999: *Acoustic - determination of sound power levels of noise sources using sound pressure - Precision methods for reverberation rooms*
ISO 5135 1997: *Acoustic - determination of sound power levels of noise from air-terminal devices; air terminal units; dampers and valves by measurement in a reverberation room.*
I dati esposti non considerano l'attenuazione dovuta all'ambiente di installazione. Tale attenuazione è normalmente compresa tra 6 e 10dBa ed è determinata dalle dimensioni dell'ambiente, dalla forma dell'ambiente e dalle

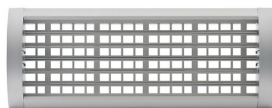

BOCCHETTE DI MANDATA PER CANALE CIRCOLARE

SERIE
UDC

UDC 200-500 PERFORMANCE

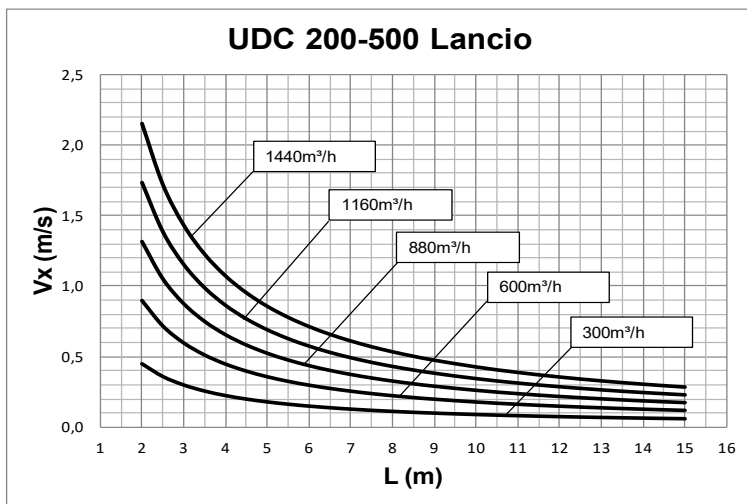

Dati misurati in condizioni isotermitiche con alette orizzontali in accordo con la norma internazionale:
ISO 5219 1984: *Air distribution and air diffusion - Laboratory. Aerodynamic testing and rating of air terminal devices.*

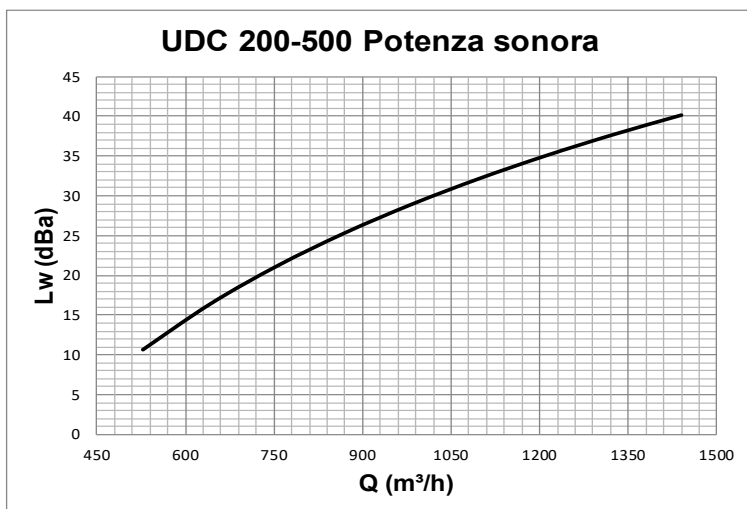
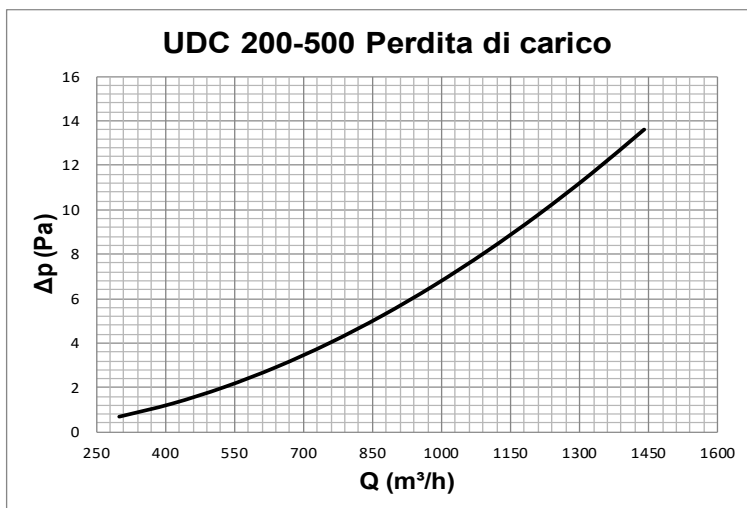

Dati misurati in camera riverberante in accordo con le norme internazionali:
ISO 3741 1999: *Acoustic - determination of sound power levels of noise sources using sound pressure - Precision methods for reverberation rooms*
ISO 5135 1997: *Acoustic - determination of sound power levels of noise from air-terminal devices; air terminal units; dampers and valves by measurement in a reverberation room.*
I dati esposti non considerano l'attenuazione dovuta all'ambiente di installazione. Tale attenuazione è normalmente compresa tra 6 e 10dBa ed è determinata dalle dimensioni dell'ambiente, dalla forma dell'ambiente e dalle

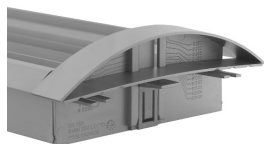

BOCCHETTE DI MANDATA PER CANALE CIRCOLARE

SERIE
UDC

UDC 200-600
PERFORMANCE

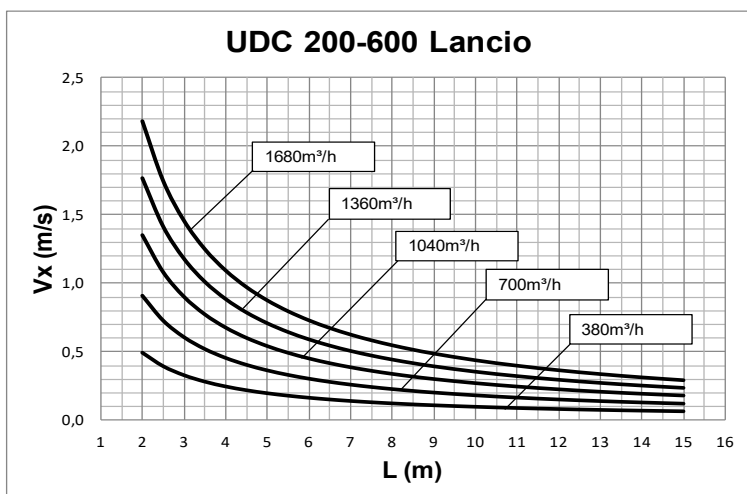

Dati misurati in condizioni isotermitiche con alette orizzontali in accordo con la norma internazionale:
ISO 5219 1984: *Air distribution and air diffusion - Laboratory. Aerodynamic testing and rating of air terminal devices.*

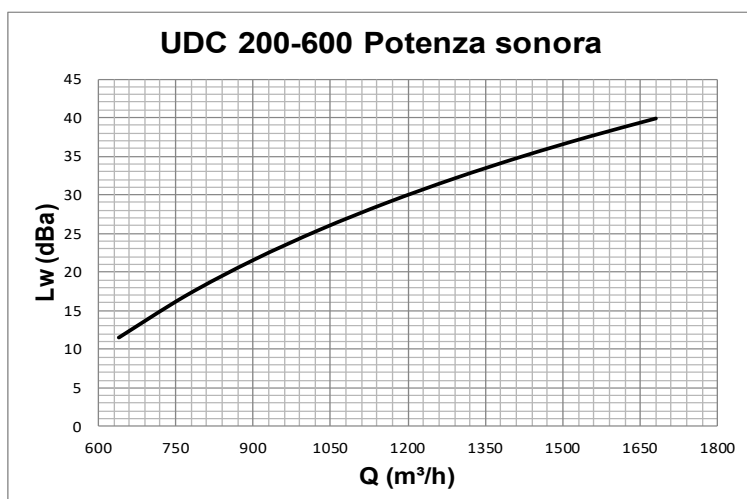
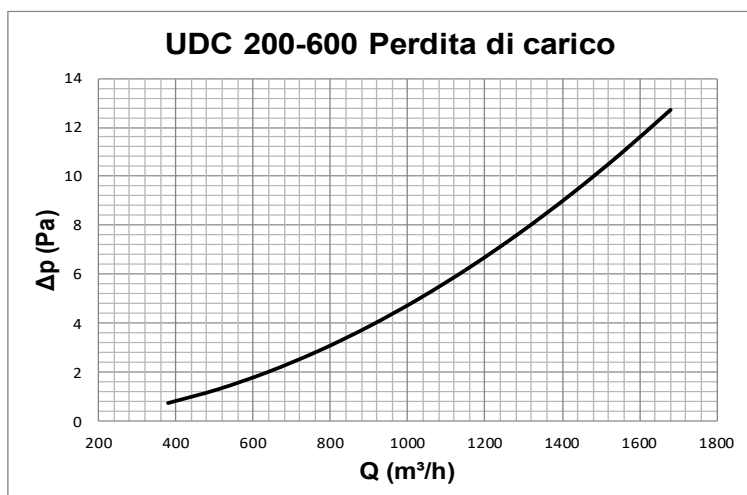

Dati misurati in camera riverberante in accordo con le norme internazionali:
ISO 3741 1999: *Acoustic - determination of sound power levels of noise sources using sound pressure - Precision methods for reverberation rooms*
ISO 5135 1997: *Acoustic - determination of sound power levels of noise from air-terminal devices; air terminal units; dampers and valves by measurement in a reverberation room.*
I dati esposti non considerano l'attenuazione dovuta all'ambiente di installazione. Tale attenuazione è normalmente compresa tra 6 e 10dBa ed è determinata dalle dimensioni dell'ambiente, dalla forma dell'ambiente e dalle

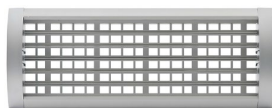

BOCCHETTE DI MANDATA PER CANALE CIRCOLARE

SERIE
UDC

UDC 200-800 PERFORMANCE

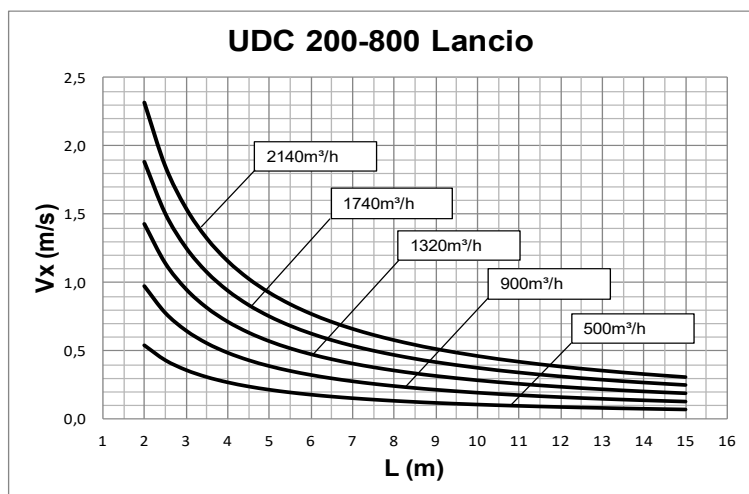

Dati misurati in condizioni isotermitiche con alette orizzontali in accordo con la norma internazionale:
ISO 5219 1984: *Air distribution and air diffusion - Laboratory. Aerodynamic testing and rating of air terminal devices.*

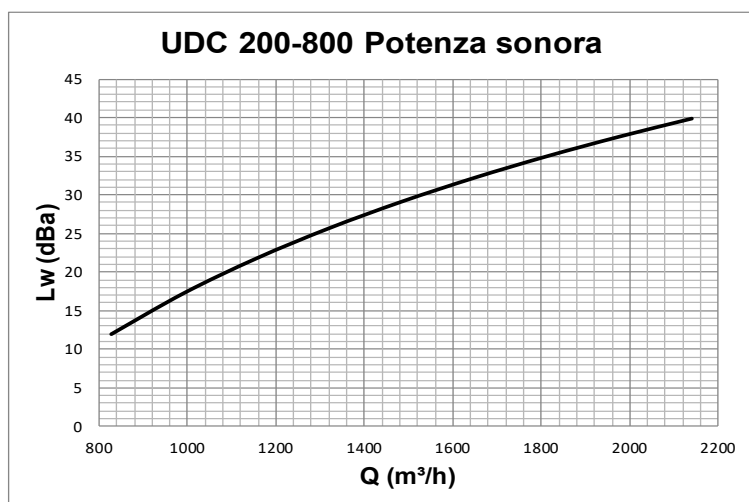
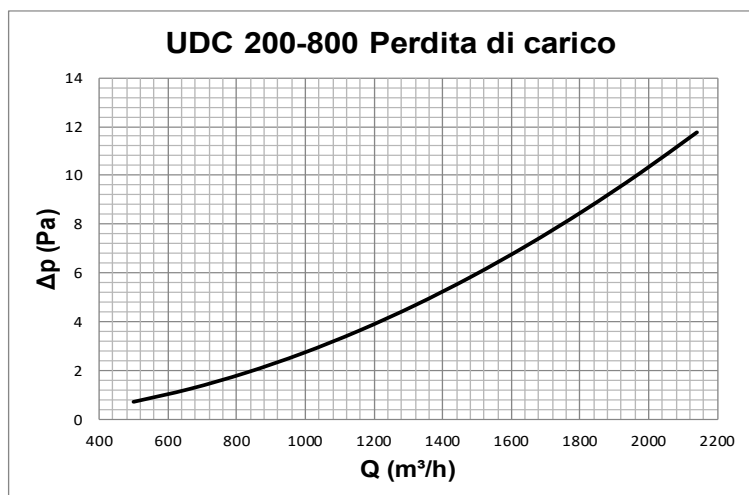

Dati misurati in camera riverberante in accordo con le norme internazionali:
ISO 3741 1999: *Acoustic - determination of sound power levels of noise sources using sound pressure - Precision methods for reverberation rooms*
ISO 5135 1997: *Acoustic - determination of sound power levels of noise from air-terminal devices; air terminal units; dampers and valves by measurement in a reverberation room.*
I dati esposti non considerano l'attenuazione dovuta all'ambiente di installazione. Tale attenuazione è normalmente compresa tra 6 e 10dBa ed è determinata dalle dimensioni dell'ambiente, dalla forma dell'ambiente e dalle

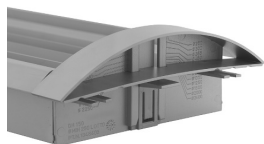

BOCCHETTE DI MANDATA PER CANALE CIRCOLARE

SERIE
UDC

UDC 200-1000
PERFORMANCE

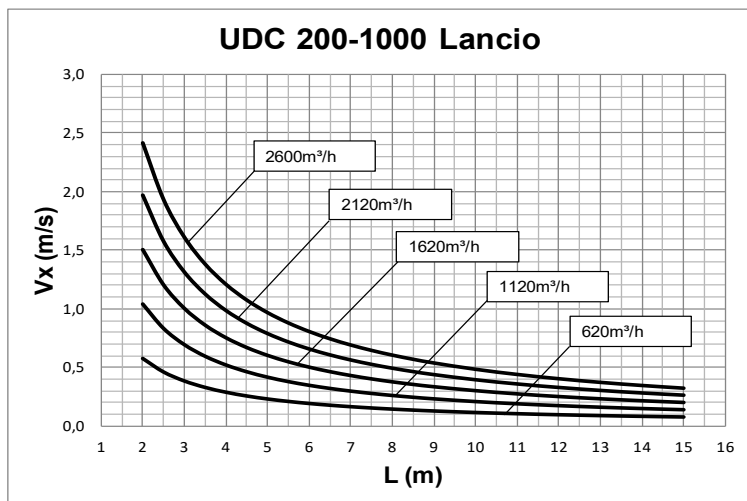

Dati misurati in condizioni isotermitiche con alette orizzontali in accordo con la norma internazionale:
ISO 5219 1984: *Air distribution and air diffusion - Laboratory. Aerodynamic testing and rating of air terminal devices.*

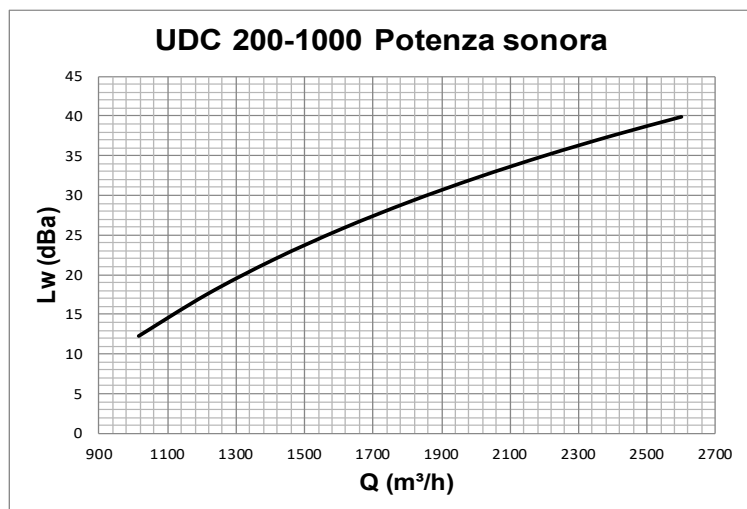
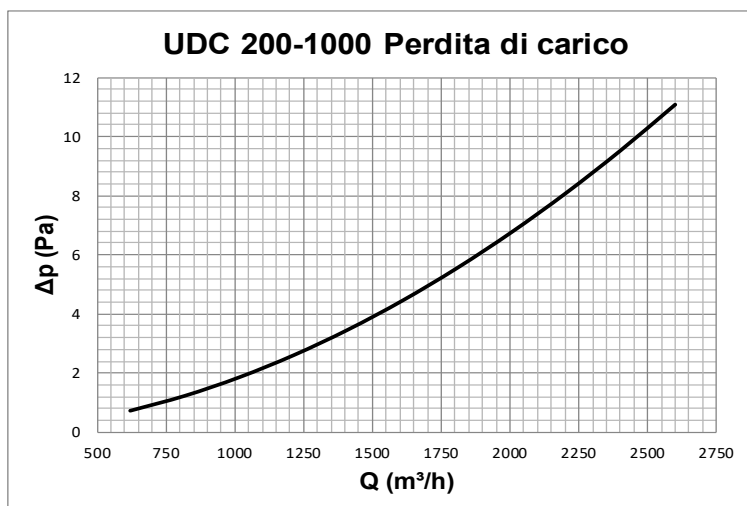

Dati misurati in camera riverberante in accordo con le norme internazionali:
ISO 3741 1999: *Acoustic - determination of sound power levels of noise sources using sound pressure - Precision methods for reverberation rooms*
ISO 5135 1997: *Acoustic - determination of sound power levels of noise from air-terminal devices; air terminal units; dampers and valves by measurement in a reverberation room.*
I dati esposti non considerano l'attenuazione dovuta all'ambiente di installazione. Tale attenuazione è normalmente compresa tra 6 e 10dBa ed è determinata dalle dimensioni dell'ambiente, dalla forma dell'ambiente e dalle

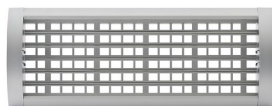

BOCCHETTE DI MANDATA PER CANALE CIRCOLARE

SERIE
UDC

MISURE REALIZZABILI
COME ORDINARE

Grazie alle testate regolabili, le bocchette per canale circolare serie UDC possono essere montate senza modifiche o adattamenti ad una gamma vastissima di diametri di canale come qui indicato.

L X H		D
mm		
200	100	160 ↑ ↓ 2400
300	100	
400	100	
500	100	
600	100	
800	100	
1000	100	2400

La bocchetta altezza 100mm è utilizzabile su canali circolari con diametro da 160 a 2400mm

La lunghezza della bocchetta non influisce sulla possibilità di impiego

L X H		D
mm		
200	150	250 ↑ ↓ 2400
300	150	
400	150	
500	150	
600	150	
800	150	
1000	150	2400

La bocchetta altezza 150mm è utilizzabile su canali circolari con diametro da 250 a 2400mm

La lunghezza della bocchetta non influisce sulla possibilità di impiego

L X H		D
mm		
200	200	315 ↑ ↓ 2400
300	200	
400	200	
500	200	
600	200	
800	200	
1000	200	2400

La bocchetta altezza 200mm è utilizzabile su canali circolari con diametro da 315 a 2400mm

La lunghezza della bocchetta non influisce sulla possibilità di impiego

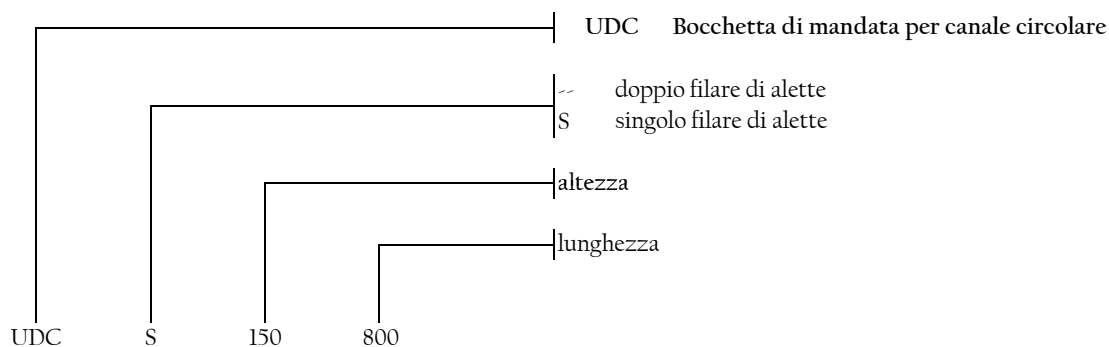

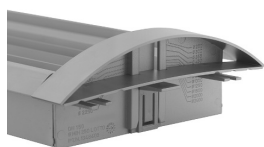

BOCCHETTE DI MANDATA PER CANALE CIRCOLARE

SERIE
UDC

INSTALLAZIONE

Le bocchette per canale circolare della serie UDC sono un prodotto innovativo dalle alte qualità estetiche. Tutti i modelli hanno una guarnizione che garantisce un contatto col condotto di ventilazione. Può essere montata con tre semplici passi, come illustrato di seguito:

1) SEDE BOCCHETTA SU CANALE

Eseguire foro sul canale circolare.
Le dimensioni del foro sono uguali alle dimensioni nominali della bocchetta come citato sui nostri cataloghi e brochure commerciali.

Esempio : Bocchetta 500x150 = Foro 500x150

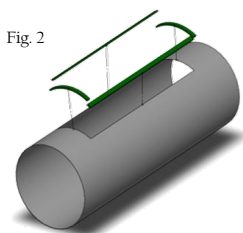
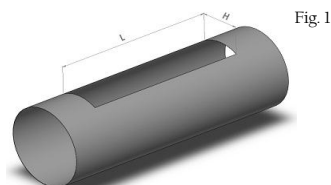

2) TAGLIO E POSIZIONAMENTO GUARNIZIONE

Una volta eseguito il taglio sul canale circolare, procedere alla preparazione ed installazione della guarnizione di tenuta sul bordo della sede eseguita precedentemente.
Tagliare due pezzi di guarnizione nella misura della dimensione L e due pezzi nella misura della dimensione H +10 mm
Applicare gli spezzoni così tagliati uno alla volta accertandosi di costruire un anello contiguo, come da Figura 2, al fine di garantire una miglior tenuta.

3) REGOLAZIONE DIAMETRO CANALE

Prima di procedere all'inserimento della bocchetta nella propria sede è necessario procedere alla regolazione della testata in base al diametro del canale circolare in cui sarà installata (Fig. 3).
La testata è provvista di una scala graduata che favorisce

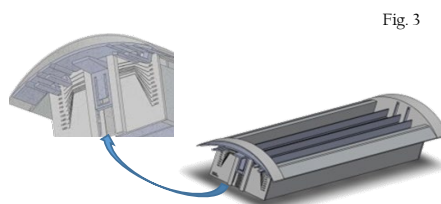

4) POSIZIONAMENTO BOCCHETTA NELLA SEDE

Fig. 4



Una volta effettuata la regolazione delle testate in base al diametro del canale, procedere all'installazione della bocchetta nella propria sede (Fig. 4).

Prendere la bocchetta tra le mani inclinandola di circa 30°, avendo cura di inserire per primo il lato avente le alette lunghe (come da Fig. 7) accertandosi di incastrare correttamente la testata con il canale e la guarnizione (come da Fig. 5).

Fig. 5

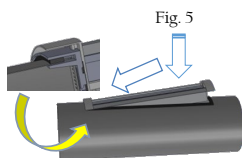

Adagiare, quindi, la bocchetta sul canale, facendo una leggera pressione per schiacciare la guarnizione e provvedere con un movimento laterale ad incastrare anche la seconda testata (Fig. 6).

Fig. 6

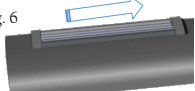

Durante la movimentazione per l'alloggiamento della bocchetta è necessario avere cura che la guarnizione resti nella posizione prevista e che aderisca correttamente tra il canale e la bocchetta stessa.

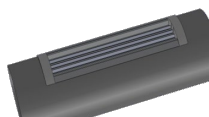

ALETTE LUNGHE
1° POSIZIONAMENTO

Fig. 7

