

DIFFUSORI A LUNGA GITTATA PER LANCI PROFONDI

SERIE
KVL

GENERALITA'

GENERALITA'

Diffusore orientabile manualmente in ogni direzione con angolo limite 30° con uscita allungata.
Idoneo alla installazione entro ambienti molto ampi come stazioni, aeroporti, ipermercati.
Altezza d'installazione consigliata superiore a 3 metri

INSTALLAZIONE

Fissaggio tramite viti frontali direttamente a parete o su fianco di canale rettangolare.
Fissaggio tramite raccordo a canale circolare o a condotto flessibile.

MATERIALE

Alluminio

FINITURA

Anodizzato naturale o verniciato RAL 9010
Altre finiture a richiesta.

ACCESSORI

Ghiera copriviti
Raccordo per collegamento a canale circolare
Raccordo per condotto flessibile
Serranda di regolazione frontale

AMBIENTI NON IDONEI

I prodotti in alluminio non sono idonei all'installazione in ambienti con atmosfera contenente sostanze corrosive per questo materiale ed in particolare contenente cloro, come ad esempio piscine, stabilimenti termali ed alcune tipologie di industrie alimentari.

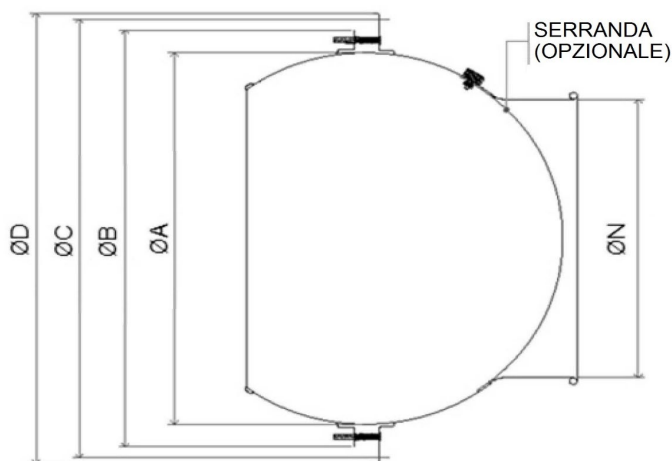

ØA diametro esterno diffusore
ØB diametro esterno controflangia
ØC diametro cerchio fori fissaggio
ØD diametro esterno flangia
ØN diametro uscita aria

DIMENSIONI					
Modello	ØN	ØA	ØB	ØC	ØD
KV080L	80	160	203	220	254
KV110L	110	200	246	266	285
KV150L	150	300	350	368	387
KV200L	200	400	448	472	485
KV230L	230	400	448	472	485
KV250L	250	400	448	472	485
KV300L	300	400	448	472	485

SEZIONI PASSAGGIO ARIA	
Modello	Ak (m ²)
KV080L	0,0054
KV110L	0,0101
KV150L	0,0180
KV200L	0,0310
KV230L	0,0401
KV250L	0,0490
KV300L	0,0710

KV ... L Senza serranda frontale	KV ... L + KV-C ... Senza serranda frontale con ghiera copriviti	KV ... LS Con serranda frontale	KV ... LS + KV-C ... Con serranda frontale con ghiera copriviti



DIFFUSORI A LUNGA GITTATA PER LANCI PROFONDI

SERIE
KVL

GENERALITA'

KV-RF

Plenum di raccordo per condotto flessibile

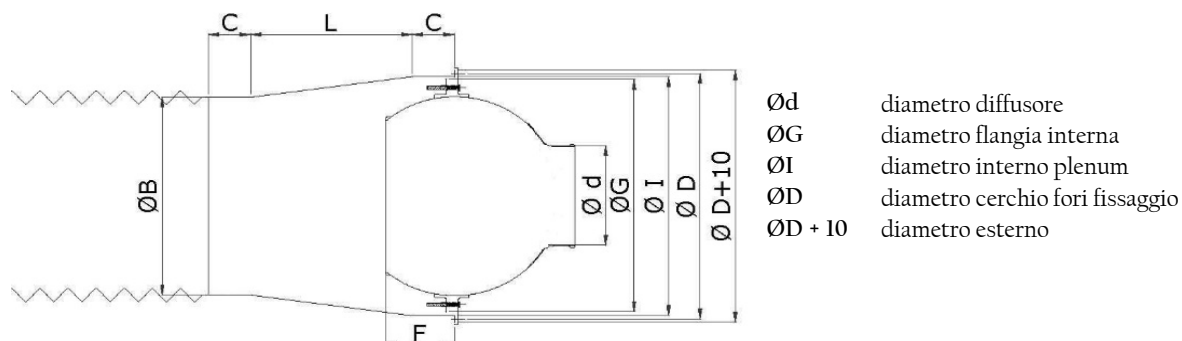

Modello	Ø D [mm]	Ø d [mm]	A [mm]	F [mm]	B [mm]	Ø G [mm]	I [mm]	L [mm]	C [mm]
KV-RF080	220	80	131	57	158	203	210	100	60
KV-RF110	266	110	144	60	195	246	251	100	60
KV-RF150	368	150	233	103	298	350	358	170	60
KV-RF200	472	200	308	141	398	448	462	170	60
KV-RF230	472	230	308	141	398	448	462	170	60
KV-RF230	472	250	308	141	398	448	462	170	60
KV-RF230	472	300	308	141	398	448	462	170	60

KV-RC

Plenum di raccordo per collegamento su canali circolari

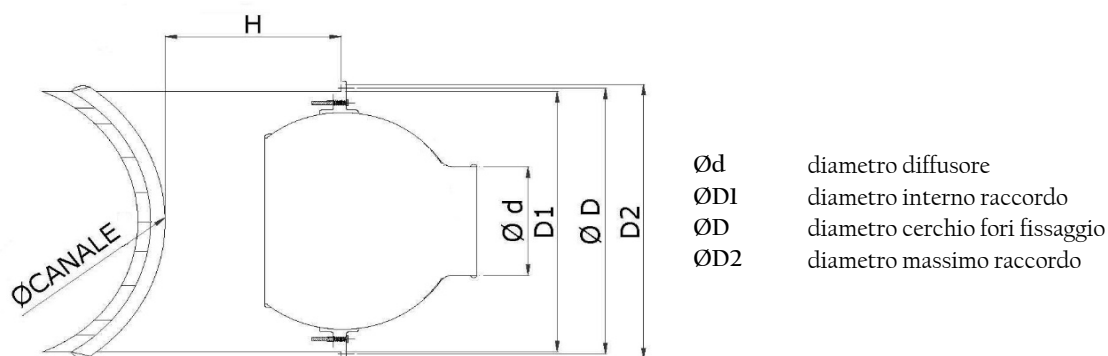

Modello	nr fori	Ø fori [mm]	Ø D [mm]	Ø d [mm]	Ø D1 [mm]	Ø D2 [mm]	H [mm]	Ø canale min-max [mm]
KV-RC080	3	5	220	80	210	230	200	315-630
KV-RC110	3	5	266	110	251	282	300	315-800
KV-RC150	6	5	368	150	358	378	300	500-800
KV-RC200	6	5	472	200	460	480	350	500-1000
KV-RC230	6	5	472	230	460	480	350	500-1000
KV-RC230	6	5	472	250	460	480	350	500-1000
KV-RC230	6	5	472	300	460	480	350	500-1000

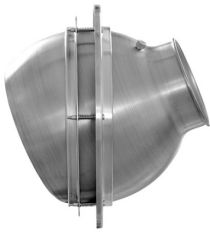

DIFFUSORI A LUNGA GITTATA PER LANCI PROFONDI

SERIE
KVL

GENERALITA'

P30...

Diffusori montati su piastra

Modello	I min (mm)
KV 80 L	300
KV 110 L	350
KV 150 L	430
KV 200 L	430
KV 230 L	550
KV 250 L	550
KV 300 L	550

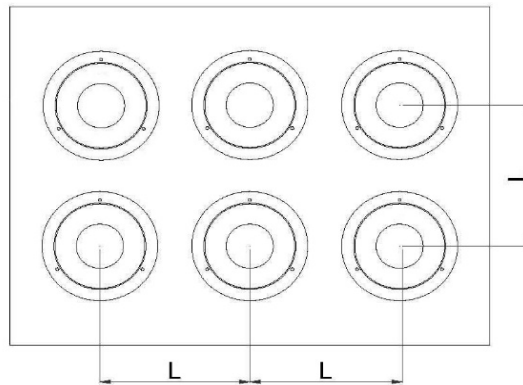

KV-C GHIERE COPRIVITI

Modello	Ghiera
KV 80 L	KV-C80
KV 110 L	KV-C110
KV 150 L	KV-C150
KV 200 L	KV-C200
KV 230 L	KV-C230
KV 250 L	KV-C230
KV 300 L	KV-C230

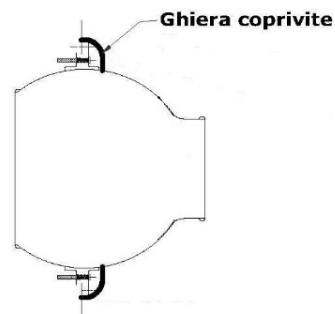

MONTAGGIO A CANALE O PARETE

Modello	F (mm)
KV 80 L	207
KV 110 L	250
KV 150 L	354
KV 200 L	452
KV 230 L	452
KV 250 L	452
KV 300 L	452

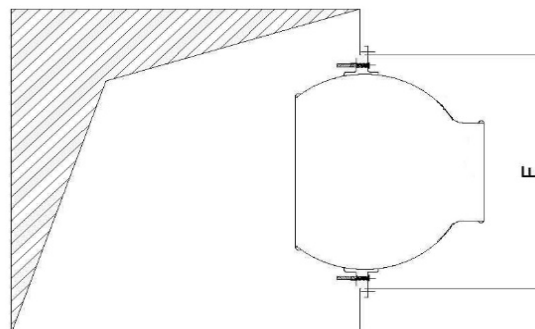



DIFFUSORI A LUNGA GITTATA PER LANCI PROFONDI

SERIE
KVL

DEFLETTORE SWIRL

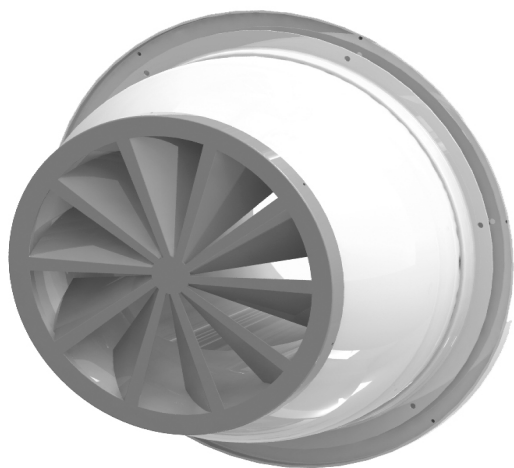

DEFLETTORE SWIRL:

applicato nella parte posteriore del diffusore genera un moto di rotazione che aumenta l'induzione e riduce il lancio del diffusore

Il deflettore swirl è particolarmente indicato per l'immissione di portate elevate in ambienti di medie dimensioni prevenendo l'insorgere di correnti d'aria sensibili nella zona occupata.



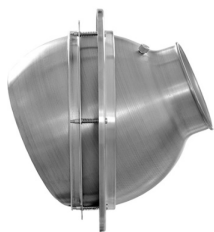

DIFFUSORI A LUNGA GITTATA PER LANCI PROFONDI

SERIE
KVL

A REGOLAZIONE AUTOMATICA
CON MOLLA TERMOSTATATA

GENERALITA'

La serie di diffusori KVLCT prevede la regolazione dell'inclinazione del jet tramite molla termostata con memoria di forma.

REGOLAZIONE DEL LANCIO

Per l'ottenimento delle migliori condizioni di confort, in fase di riscaldamento il flusso deve essere diretto verso il basso per evitare stratificazioni d'aria, mentre in fase di raffreddamento il getto deve essere diretto verso l'alto per prevenire la formazione di correnti d'aria nella zona occupata.

I diffusori serie KVLCT regolano automaticamente l'inclinazione del jet per l'ottenimento dell'angolo di lancio ottimale.

La temperatura dell'aria immessa, infatti, determina la dilatazione o la contrazione della molla termostata, la quale determina la rotazione verso l'alto o verso il basso del jet.

La scelta del diffusore KVLCT consente quindi di eliminare:

- termostati elettronici;
- impianto elettrico;
- servomotori.

L'escursione massima è di +/-30°. Tale escursione può essere limitata ad angoli minori, con passo di 5° anche con regolazione diversa per riscaldamento e raffreddamento, regolando delle viti di fermo.

La memoria di forma garantisce il mantenimento della precisa corrispondenza tra temperatura immessa ed angolo di inclinazione per un numero praticamente illimitato di cicli.

PRESTAZIONI AEREAULICHE

Le prestazioni aerauliche dei diffusori serie KVLCT sono, a parità di diametro, perfettamente identiche a quelle del corrispondente diffusore serie KVL.

ANGOLO MEDIO DI DIREZIONE FLUSSO IN
FUNZIONE DELLA TEMPERATURA DEL FLUSSO

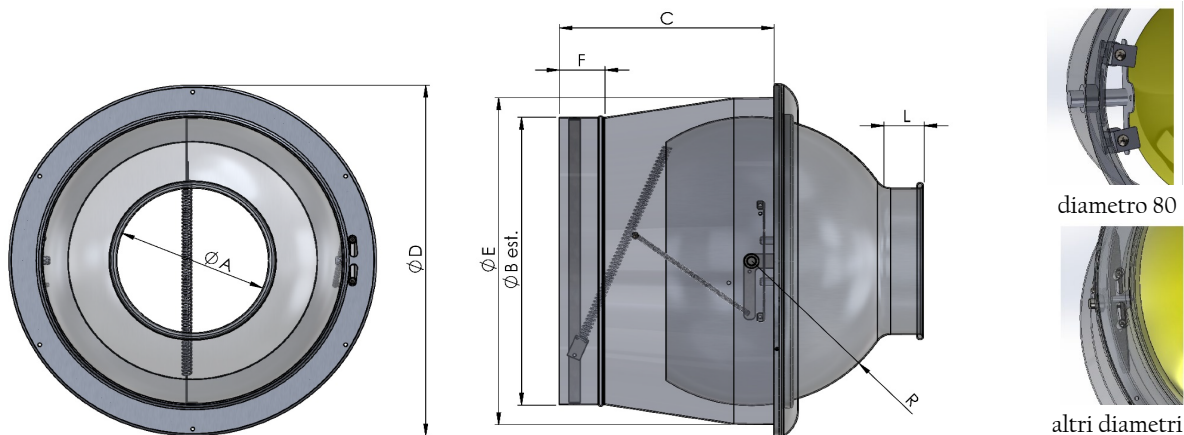
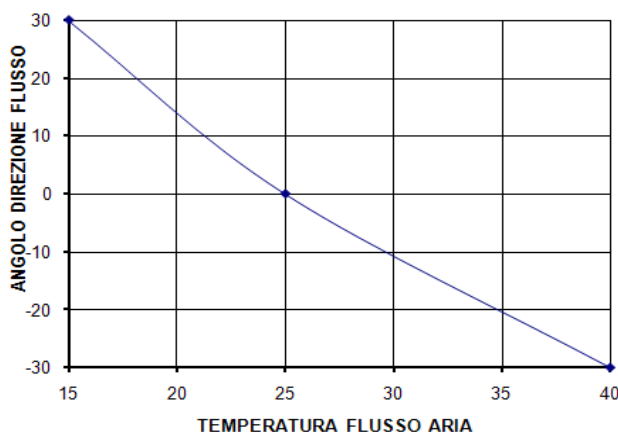

Modello	A [mm]	B [mm]	C [mm]	D [mm]	E [mm]	F [mm]	L [mm]	R [mm]	serranda regolazione	deflettore swirl
80	80	158	200	258	204	50	25	80	Opzionale	Opzionale
110	110	198	215	288	252	60	30	100	Opzionale	Opzionale
150	150	313	283	388	352	60	35	150	Opzionale	Opzionale
200	200	398	283	488	452	60	50	200	Opzionale	Opzionale
230	230	398	283	488	452	60	50	200	Opzionale	Opzionale
250	230	398	283	488	452	60	50	200	Opzionale	Opzionale
300	230	398	283	488	452	60	50	200	Opzionale	Opzionale

La serranda di regolazione frontale ed il deflettore swirl devono essere montati in fabbrica, non disponibili aftermarket



DIFFUSORI A LUNGA GITTATA PER LANCI PROFONDI

SERIE
KVL

A REGOLAZIONE AUTOMATICA
CON SERVOMOTORE

REGOLAZIONE DEL LANCIO

Per l'ottenimento delle migliori condizioni di confort, in fase di riscaldamento il flusso deve essere diretto verso il basso per evitare stratificazioni d'aria, mentre in fase di raffreddamento il getto deve essere diretto verso l'alto per prevenire la formazione di correnti d'aria nella zona occupata.

Con i diffusori serie KVIL - KV2L l'inclinazione del jet viene regolata tramite servomotore ON/OFF o modulante fino ad ottenere l'angolo di lancio ottimale. L'escursione massima è di +/-30°. Tale escursione può essere limitata ad angoli minori anche con regolazione diversa per riscaldamento e raffreddamento.

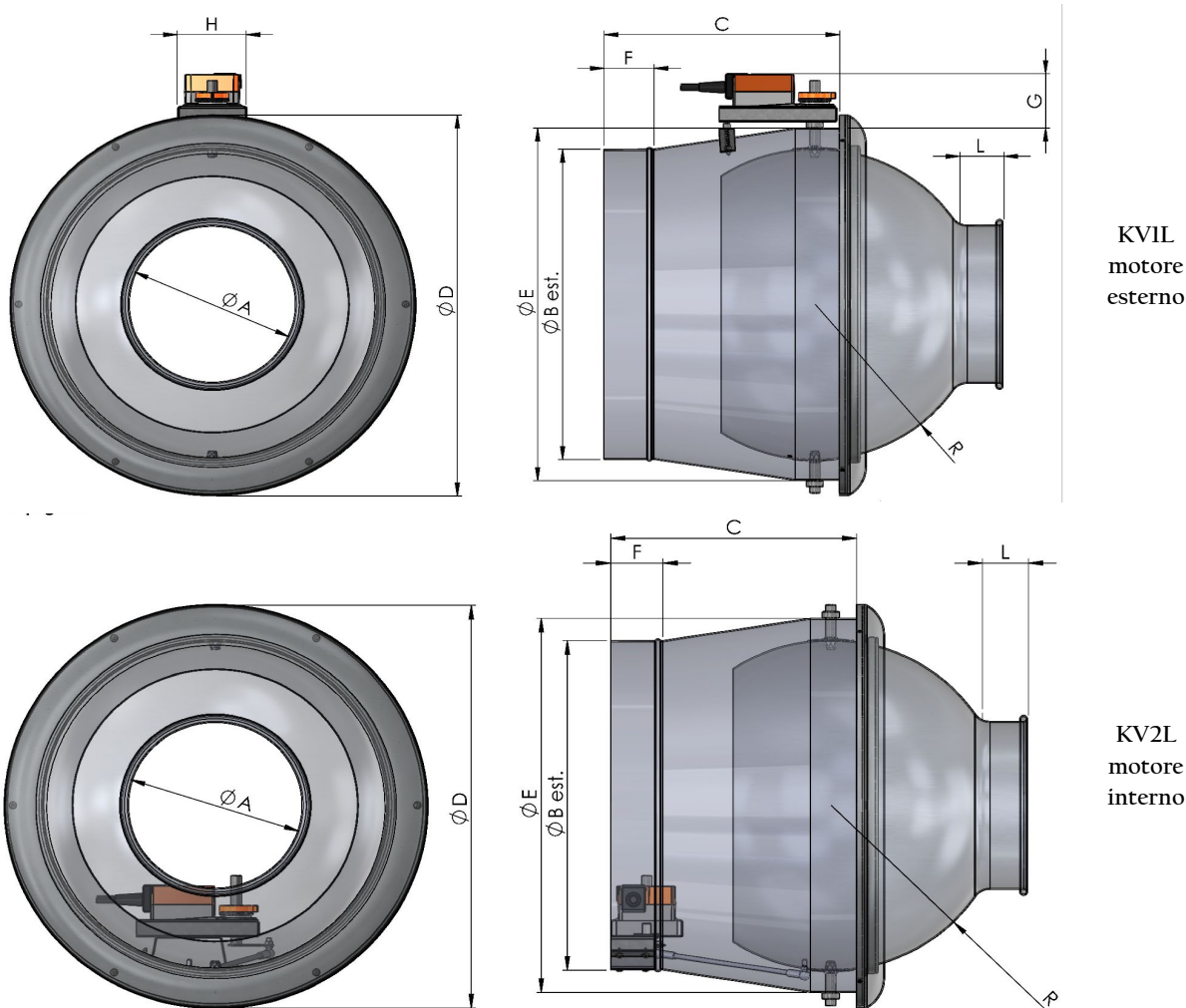

KVIL
motore
esterno

KV2L
motore
interno

Mod.	A [mm]	B [mm]	C [mm]	D [mm]	E [mm]	F [mm]	L [mm]	G [mm]	H [mm]	R [mm]	serranda regolazione	deflettore swirl
80	80	158	200	258	204	50	25	38	60	80	Opzionale	Opzionale
110	110	198	215	288	252	60	30	70	85	100	Opzionale	Opzionale
150	150	313	283	388	352	60	35	70	85	150	Opzionale	Opzionale
200	200	398	283	488	452	60	50	70	85	200	Opzionale	Opzionale
230	230	398	283	488	452	60	50	70	85	200	Opzionale	Opzionale
250	250	398	283	488	452	60	50	70	85	200	Opzionale	Opzionale
300	300	398	283	488	452	60	50	70	85	200	Opzionale	Opzionale

La serranda di regolazione frontale deve essere montata in fabbrica, non disponibile aftermarket

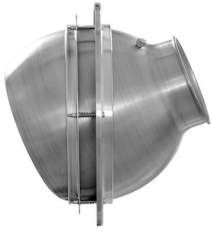

DIFFUSORI A LUNGA GITTATA PER LANCI PROFONDI

SERIE
KVL

PERFORMANCE
KVL 80

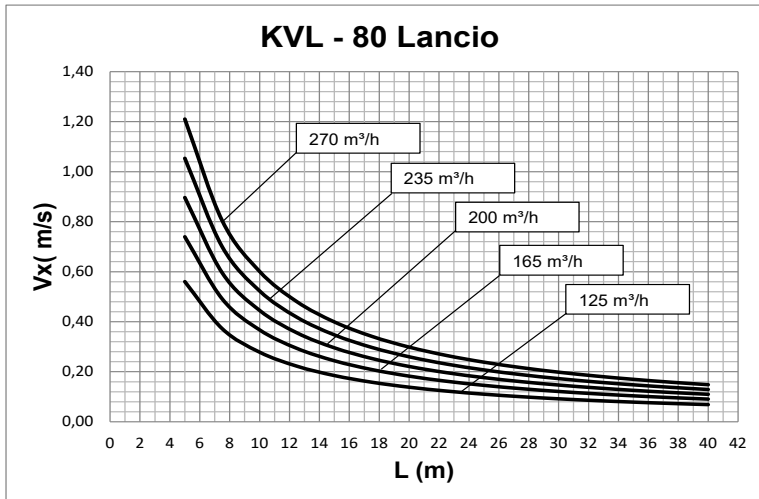

Dati misurati in condizioni isoterme in accordo con la norma internazionale: ISO 5219 1984: *Air distribution and air diffusion - Laboratory. Aerodynamic testing and rating of air terminal devices.*

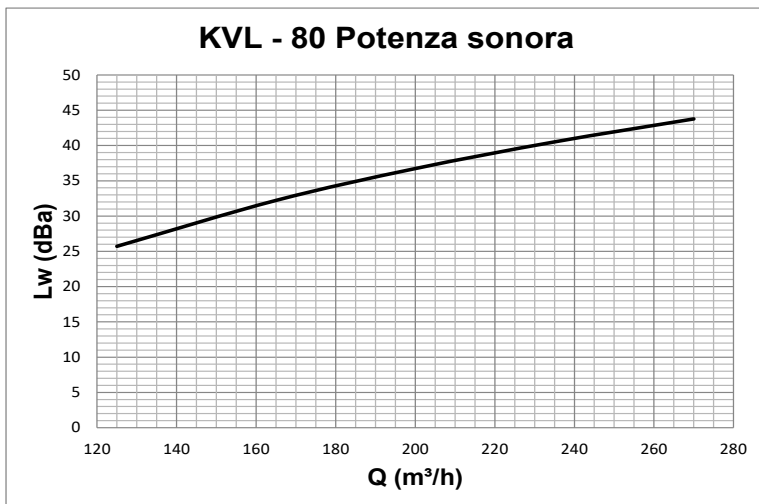
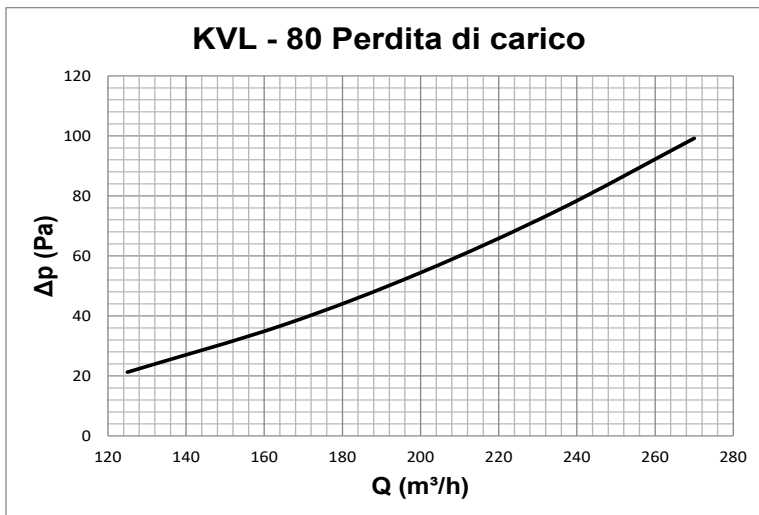

Dati misurati in camera riverberante in accordo con le norme internazionali: ISO 3741 1999: *Acoustic - determination of sound power levels of noise sources using sound pressure - Precision methods for reverberation rooms*

ISO 5135 1997: *Acoustic - determination of sound power levels of noise from air-terminal devices; air terminal units; dampers and valves by measurement in a reverberation room.*

I dati esposti non considerano l'attenuazione dovuta all'ambiente di installazione. Tale attenuazione è normalmente compresa tra 6 e 10dBa ed è determinata dalle dimensioni dell'ambiente, dalla forma dell'ambiente e dalle



DIFFUSORI A LUNGA GITTATA PER LANCI PROFONDI

PERFORMANCE
KVL 80

SERIE
KVL

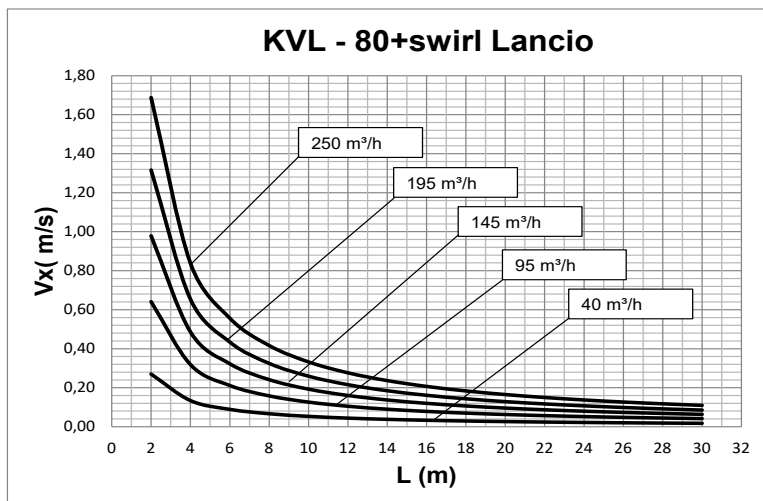

Dati misurati in condizioni isoterme in accordo con la norma internazionale: ISO 5219 1984: *Air distribution and air diffusion - Laboratory. Aerodynamic testing and rating of air terminal devices.*

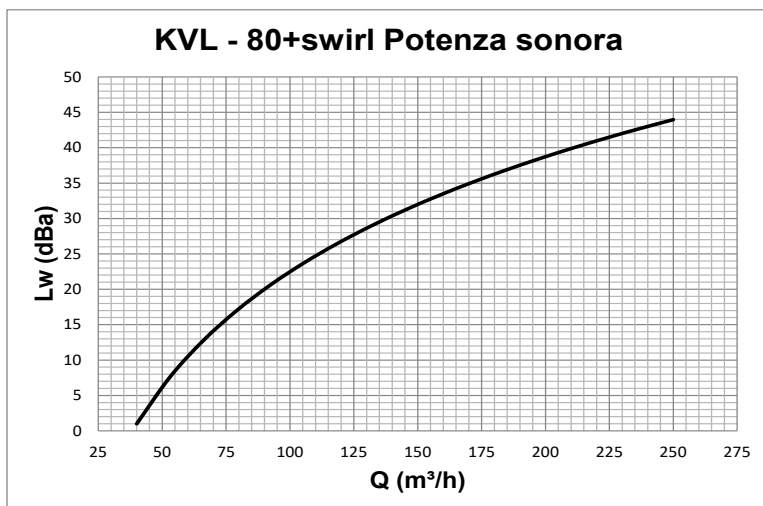
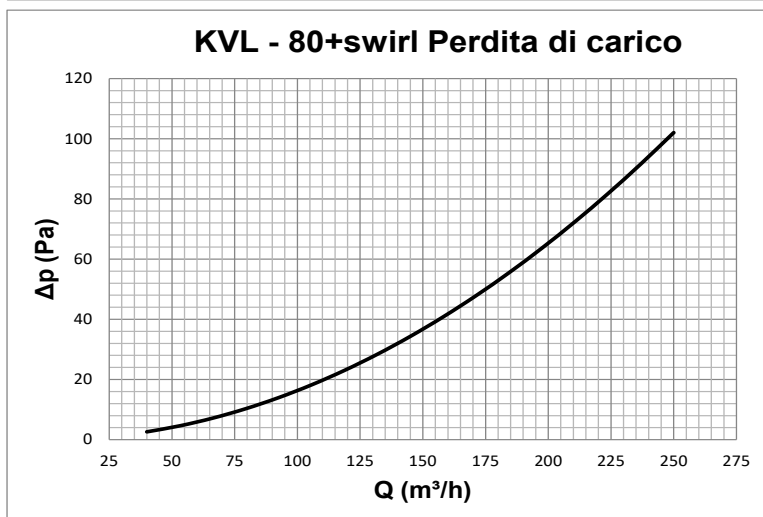

Dati misurati in camera riverberante in accordo con le norme internazionali: ISO 3741 1999: *Acoustic - determination of sound power levels of noise sources using sound pressure - Precision methods for reverberation rooms*

ISO 5135 1997: *Acoustic - determination of sound power levels of noise from air-terminal devices; air terminal units; dampers and valves by measurement in a reverberation room.*

I dati esposti non considerano l'attenuazione dovuta all'ambiente di installazione. Tale attenuazione è normalmente compresa tra 6 e 10dBa ed è determinata dalle dimensioni dell'ambiente, dalla forma dell'ambiente e dalle

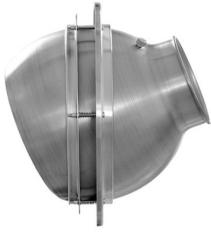

DIFFUSORI A LUNGA GITTATA PER LANCI PROFONDI

SERIE
KVL

PERFORMANCE
KVL 110

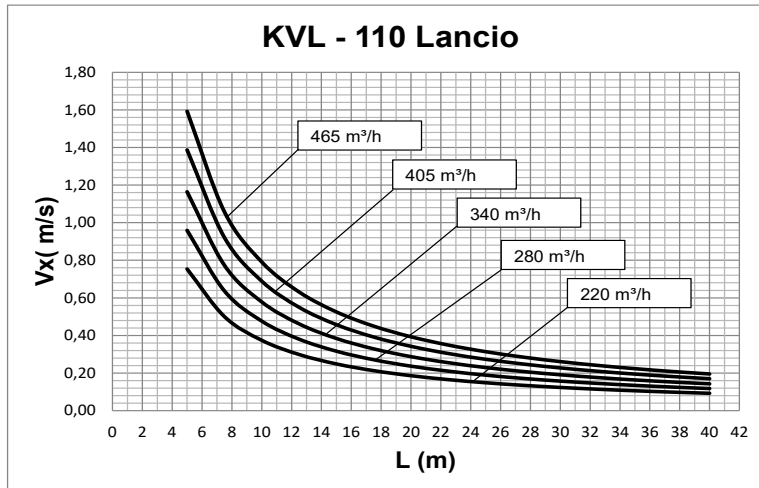

Dati misurati in condizioni isoterme in accordo con la norma internazionale: ISO 5219 1984: *Air distribution and air diffusion - Laboratory. Aerodynamic testing and rating of air terminal devices.*

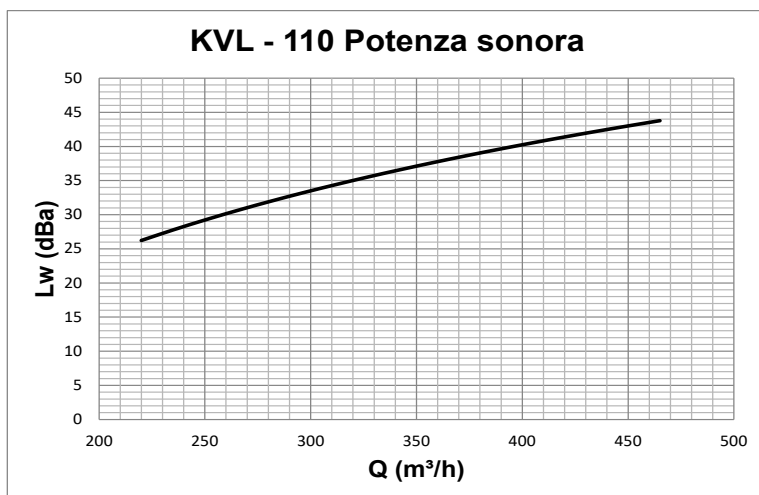
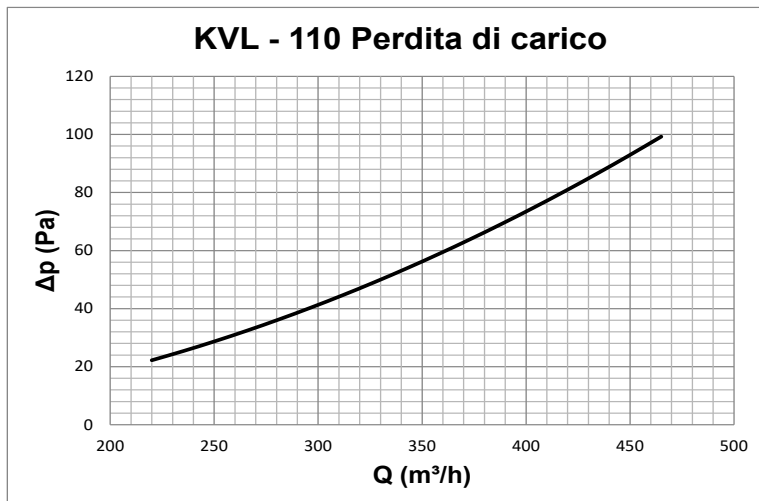

Dati misurati in camera riverberante in accordo con le norme internazionali: ISO 3741 1999: *Acoustic - determination of sound power levels of noise sources using sound pressure - Precision methods for reverberation rooms*
ISO 5135 1997: *Acoustic - determination of sound power levels of noise from air-terminal devices; air terminal units; dampers and valves by measurement in a reverberation room.*
I dati esposti non considerano l'attenuazione dovuta all'ambiente di installazione. Tale attenuazione è normalmente compresa tra 6 e 10dBa ed è determinata dalle dimensioni dell'ambiente, dalla forma dell'ambiente e dalle



DIFFUSORI A LUNGA GITTATA PER LANCI PROFONDI

PERFORMANCE
KVL 110

SERIE
KVL

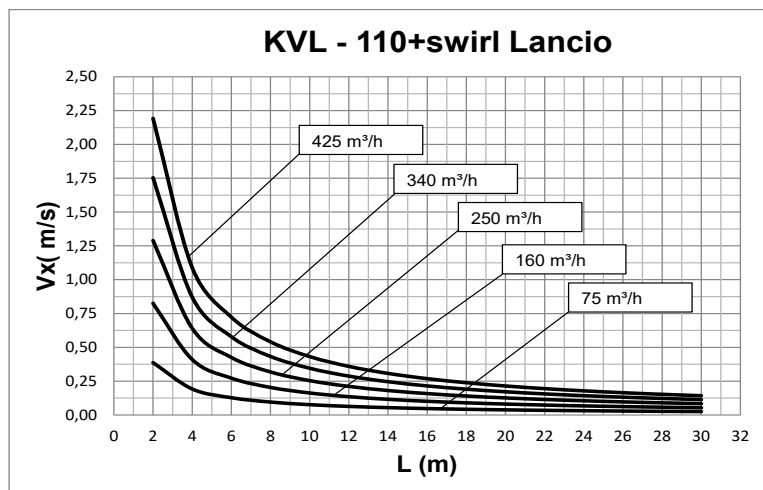

Dati misurati in condizioni isoterme in accordo con la norma internazionale: ISO 5219 1984: *Air distribution and air diffusion - Laboratory. Aerodynamic testing and rating of air terminal devices.*

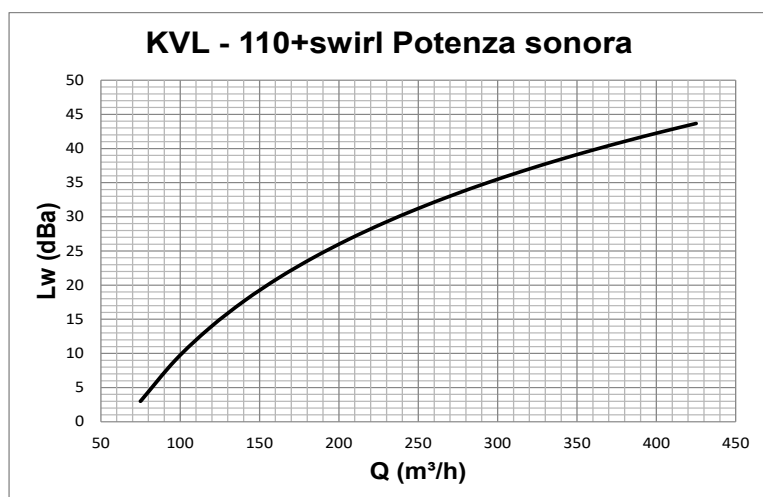
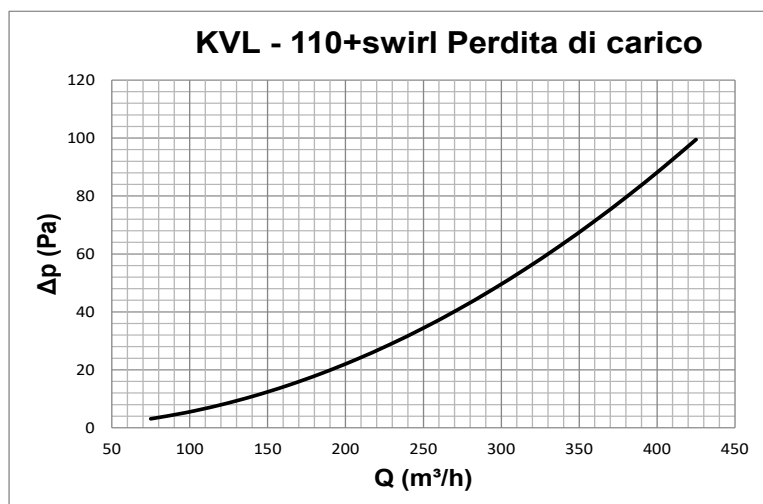

Dati misurati in camera riverberante in accordo con le norme internazionali:
 ISO 3741 1999: *Acoustic - determination of sound power levels of noise sources using sound pressure - Precision methods for reverberation rooms*
 ISO 5135 1997: *Acoustic - determination of sound power levels of noise from air-terminal devices; air terminal units; dampers and valves by measurement in a reverberation room.*
 I dati esposti non considerano l'attenuazione dovuta all'ambiente di installazione. Tale attenuazione è normalmente compresa tra 6 e 10dBa ed è determinata dalle dimensioni dell'ambiente, dalla forma dell'ambiente e dalle

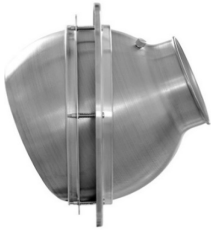

DIFFUSORI A LUNGA GITTATA PER LANCI PROFONDI

SERIE
KVL

PERFORMANCE
KVL 150

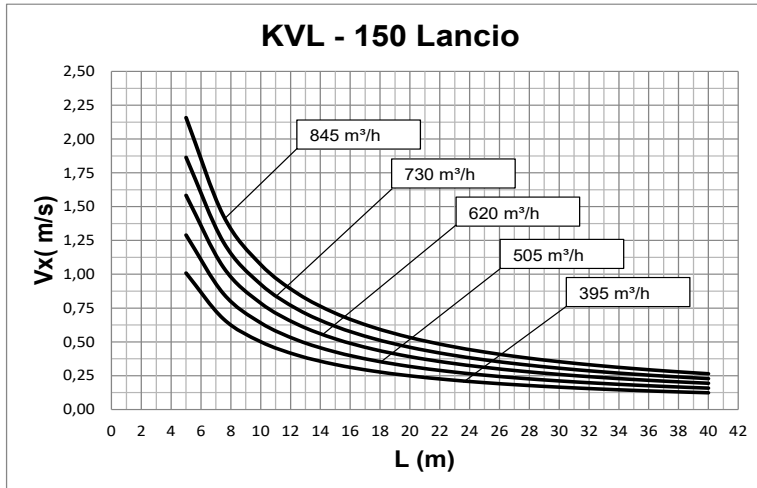

Dati misurati in condizioni isoterme in accordo con la norma internazionale: ISO 5219 1984: *Air distribution and air diffusion - Laboratory. Aerodynamic testing and rating of air terminal devices.*

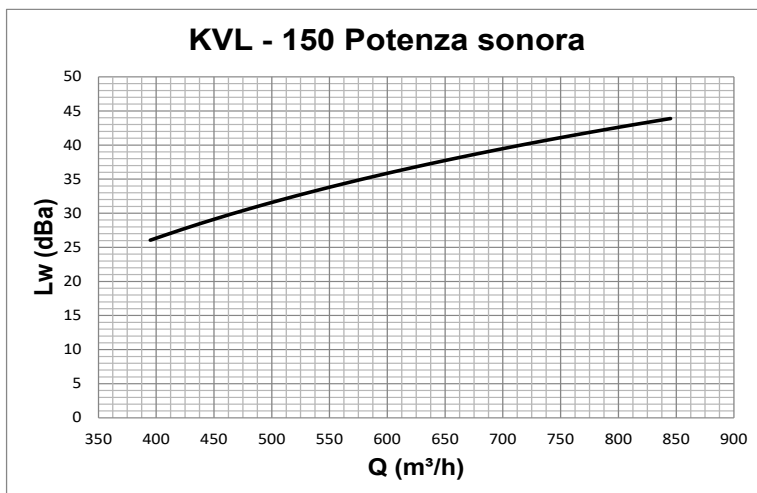
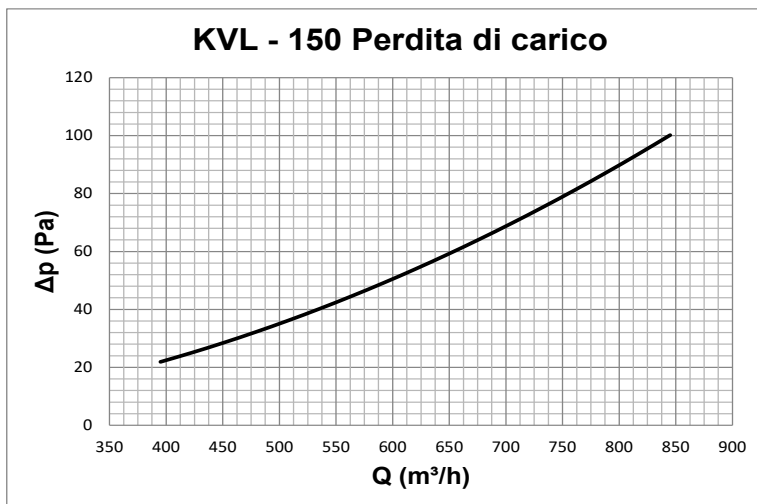

Dati misurati in camera riverberante in accordo con le norme internazionali: ISO 3741 1999: *Acoustic - determination of sound power levels of noise sources using sound pressure - Precision methods for reverberation rooms*

ISO 5135 1997: *Acoustic - determination of sound power levels of noise from air-terminal devices; air terminal units; dampers and valves by measurement in a reverberation room.*

I dati esposti non considerano l'attenuazione dovuta all'ambiente di installazione. Tale attenuazione è normalmente compresa tra 6 e 10dBa ed è determinata dalle dimensioni dell'ambiente, dalla forma dell'ambiente e dalle



DIFFUSORI A LUNGA GITTATA PER LANCI PROFONDI

PERFORMANCE
KVL 150

SERIE
KVL

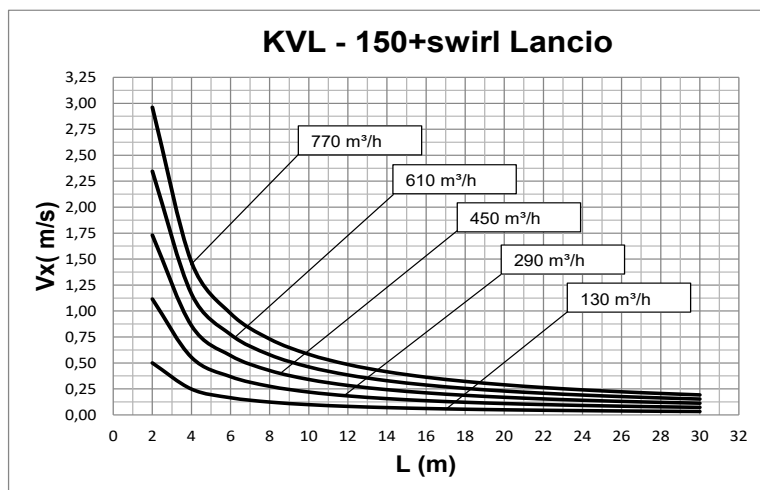

Dati misurati in condizioni isoterme in accordo con la norma internazionale: ISO 5219 1984: *Air distribution and air diffusion - Laboratory. Aerodynamic testing and rating of air terminal devices.*

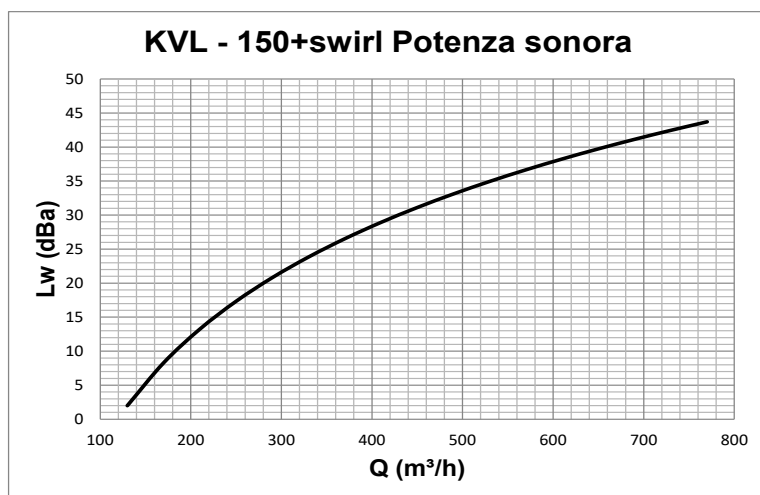
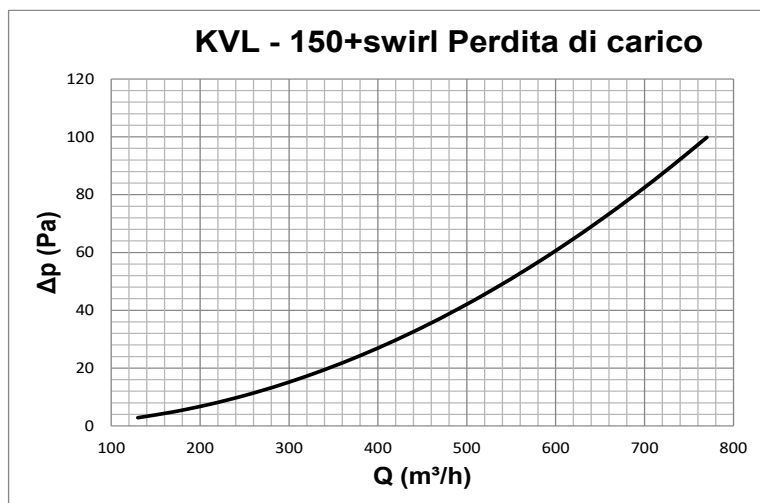

Dati misurati in camera riverberante in accordo con le norme internazionali: ISO 3741 1999: *Acoustic - determination of sound power levels of noise sources using sound pressure - Precision methods for reverberation rooms*

ISO 5135 1997: *Acoustic - determination of sound power levels of noise from air-terminal devices; air terminal units; dampers and valves by measurement in a reverberation room.*

I dati esposti non considerano l'attenuazione dovuta all'ambiente di installazione. Tale attenuazione è normalmente compresa tra 6 e 10dBa ed è determinata dalle dimensioni dell'ambiente, dalla forma dell'ambiente e dalle

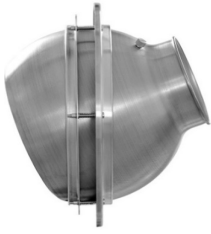

DIFFUSORI A LUNGA GITTATA PER LANCI PROFONDI

SERIE
KVL

PERFORMANCE
KVL 200

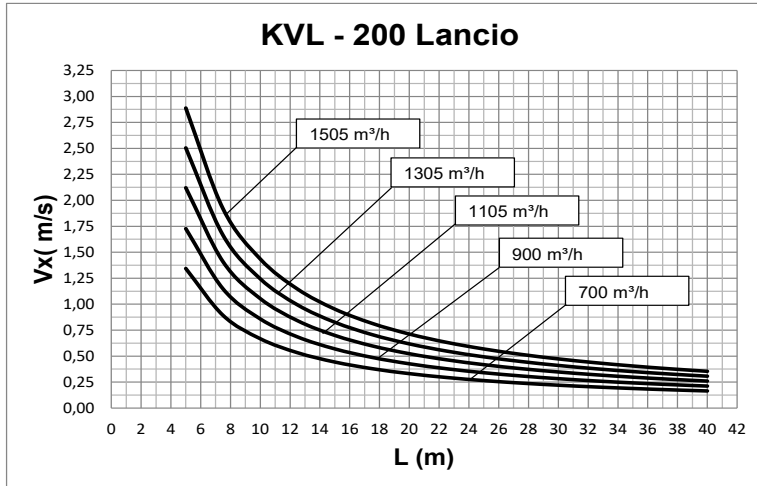

Dati misurati in condizioni isoterme in accordo con la norma internazionale: ISO 5219 1984: *Air distribution and air diffusion - Laboratory. Aerodynamic testing and rating of air terminal devices.*

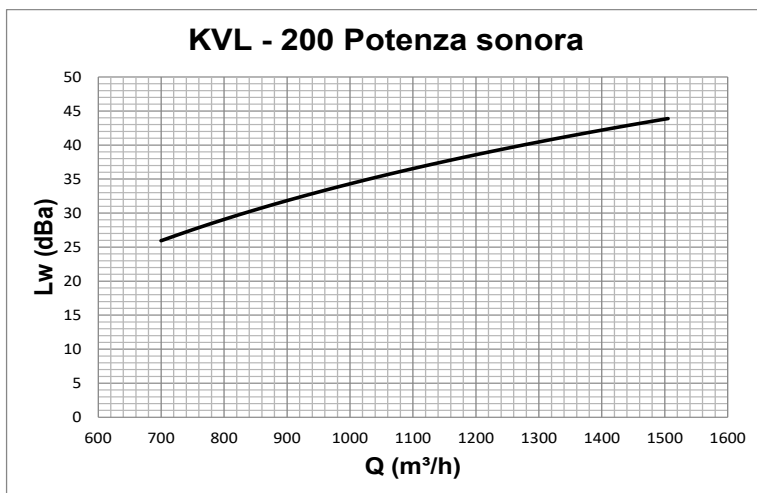
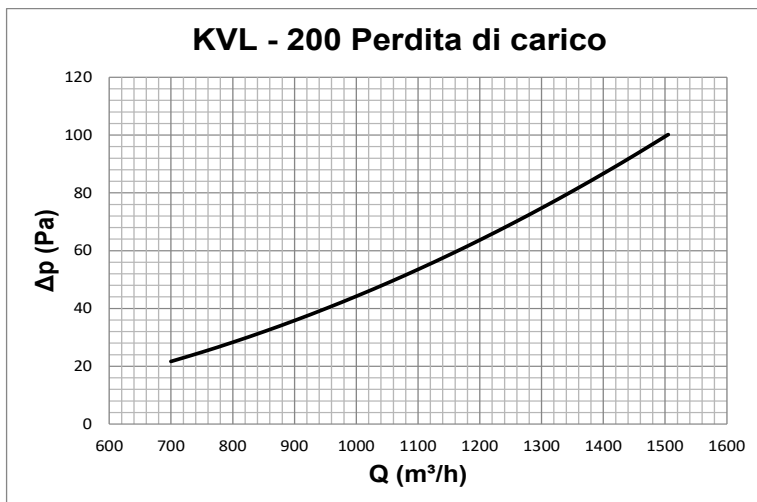

Dati misurati in camera riverberante in accordo con le norme internazionali: ISO 3741 1999: *Acoustic - determination of sound power levels of noise sources using sound pressure - Precision methods for reverberation rooms*

ISO 5135 1997: *Acoustic - determination of sound power levels of noise from air-terminal devices; air terminal units; dampers and valves by measurement in a reverberation room.*

I dati esposti non considerano l'attenuazione dovuta all'ambiente di installazione. Tale attenuazione è normalmente compresa tra 6 e 10dBa ed è determinata dalle dimensioni dell'ambiente, dalla forma dell'ambiente e dalle



DIFFUSORI A LUNGA GITTATA PER LANCI PROFONDI

SERIE
KVL

PERFORMANCE
KVL 200

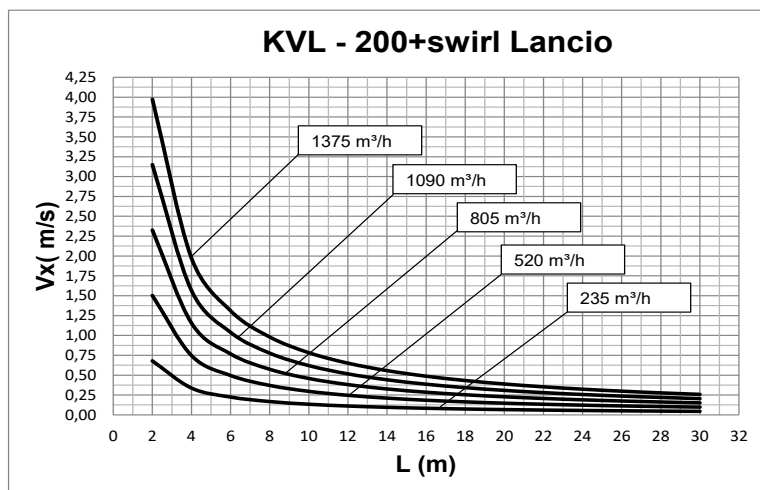

Dati misurati in condizioni isoterme in accordo con la norma internazionale: ISO 5219 1984: *Air distribution and air diffusion - Laboratory. Aerodynamic testing and rating of air terminal devices.*

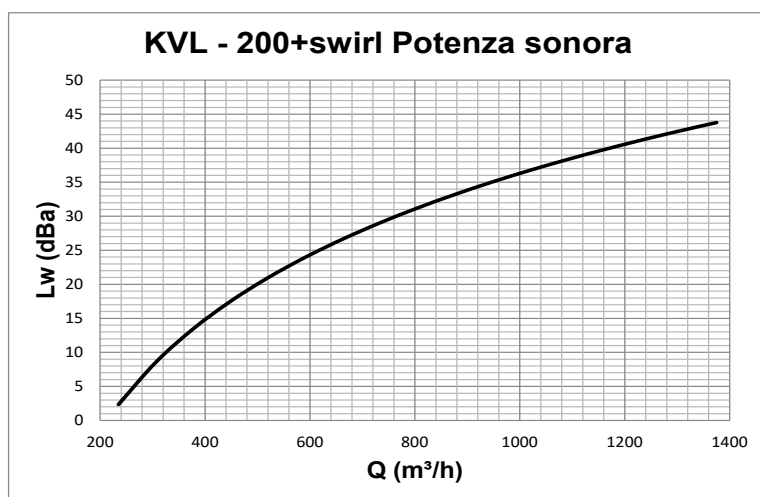
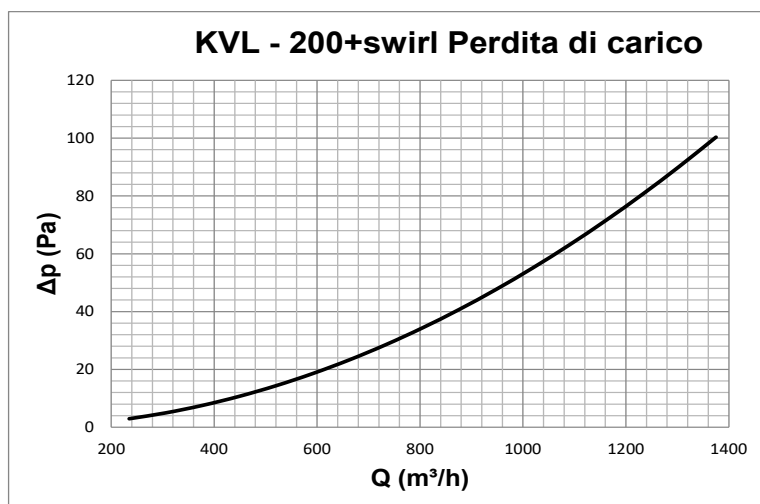

Dati misurati in camera riverberante in accordo con le norme internazionali: ISO 3741 1999: *Acoustic - determination of sound power levels of noise sources using sound pressure - Precision methods for reverberation rooms*

ISO 5135 1997: *Acoustic - determination of sound power levels of noise from air-terminal devices; air terminal units; dampers and valves by measurement in a reverberation room.*

I dati esposti non considerano l'attenuazione dovuta all'ambiente di installazione. Tale attenuazione è normalmente compresa tra 6 e 10dBa ed è determinata dalle dimensioni dell'ambiente, dalla forma dell'ambiente e dalle

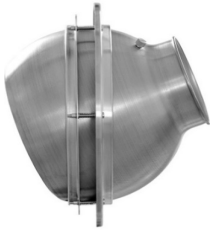

DIFFUSORI A LUNGA GITTATA PER LANCI PROFONDI

SERIE
KVL

PERFORMANCE
KVL 230

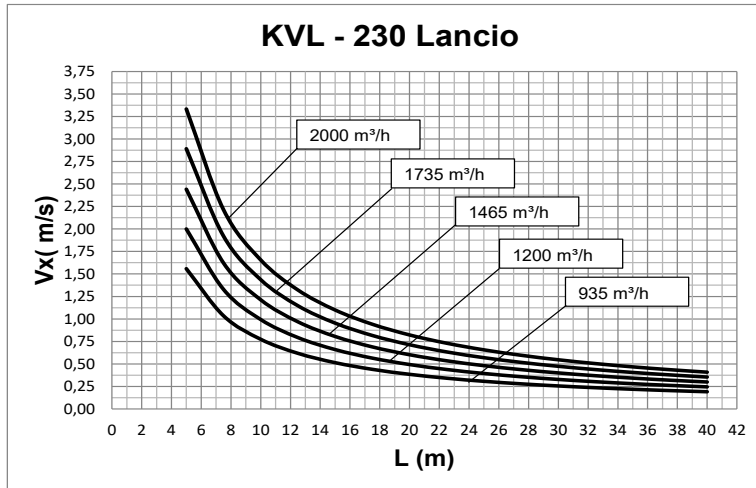

Dati misurati in condizioni isoterme in accordo con la norma internazionale: ISO 5219 1984: *Air distribution and air diffusion - Laboratory. Aerodynamic testing and rating of air terminal devices.*

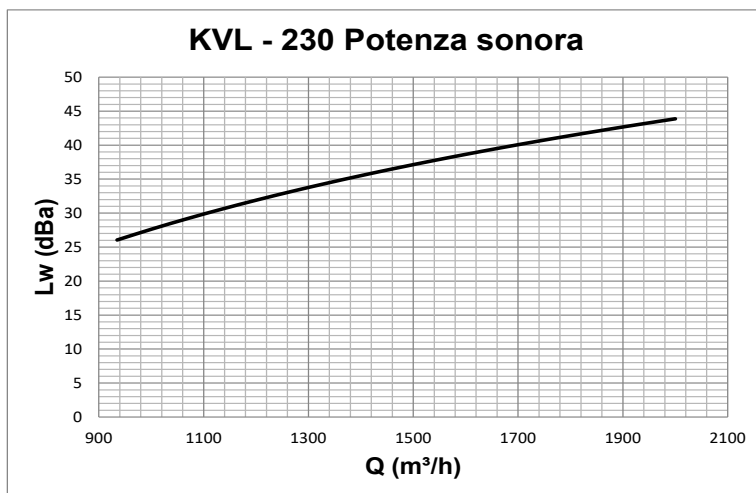
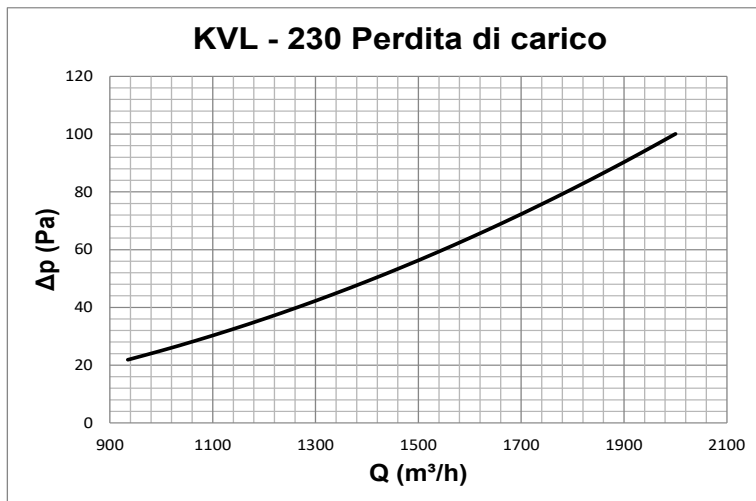

Dati misurati in camera riverberante in accordo con le norme internazionali: ISO 3741 1999: *Acoustic - determination of sound power levels of noise sources using sound pressure - Precision methods for reverberation rooms*
ISO 5135 1997: *Acoustic - determination of sound power levels of noise from air-terminal devices; air terminal units; dampers and valves by measurement in a reverberation room.*
I dati esposti non considerano l'attenuazione dovuta all'ambiente di installazione. Tale attenuazione è normalmente compresa tra 6 e 10dBa ed è determinata dalle dimensioni dell'ambiente, dalla forma dell'ambiente e dalle



DIFFUSORI A LUNGA GITTATA PER LANCI PROFONDI

SERIE
KVL

PERFORMANCE
KVL 230

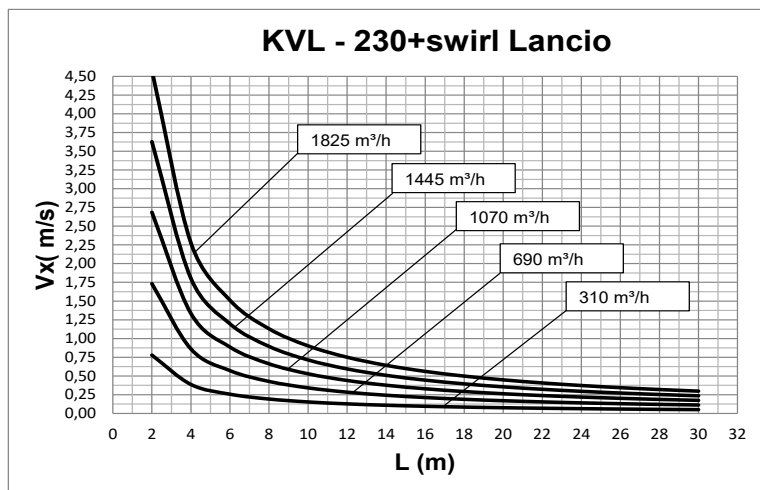

Dati misurati in condizioni isoterme in accordo con la norma internazionale: ISO 5219 1984: *Air distribution and air diffusion - Laboratory. Aerodynamic testing and rating of air terminal devices.*

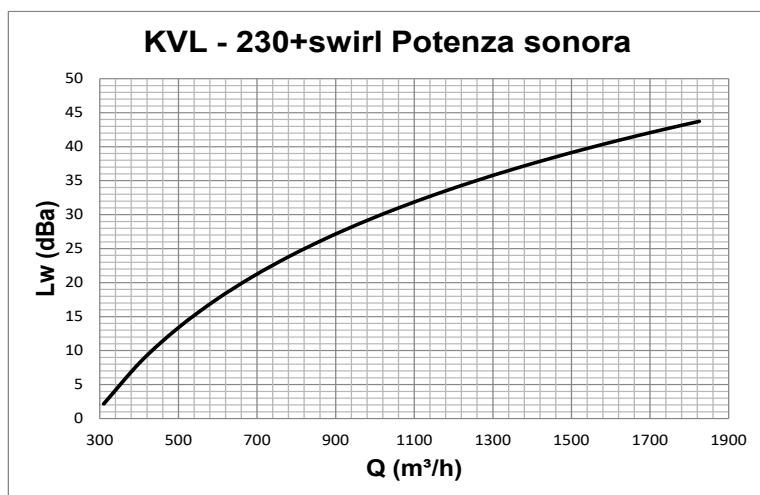
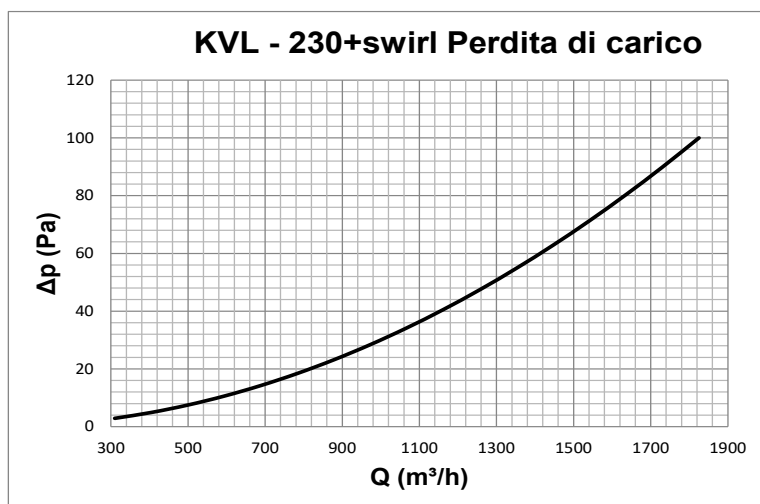

Dati misurati in camera riverberante in accordo con le norme internazionali: ISO 3741 1999: *Acoustic - determination of sound power levels of noise sources using sound pressure - Precision methods for reverberation rooms*

ISO 5135 1997: *Acoustic - determination of sound power levels of noise from air-terminal devices; air terminal units; dampers and valves by measurement in a reverberation room.*

I dati esposti non considerano l'attenuazione dovuta all'ambiente di installazione. Tale attenuazione è normalmente compresa tra 6 e 10dBa ed è determinata dalle dimensioni dell'ambiente, dalla forma dell'ambiente e dalle

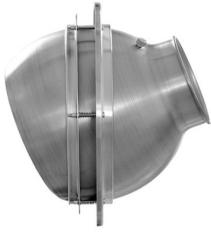

DIFFUSORI A LUNGA GITTATA PER LANCI PROFONDI

SERIE
KVL

PERFORMANCE
KVL 250

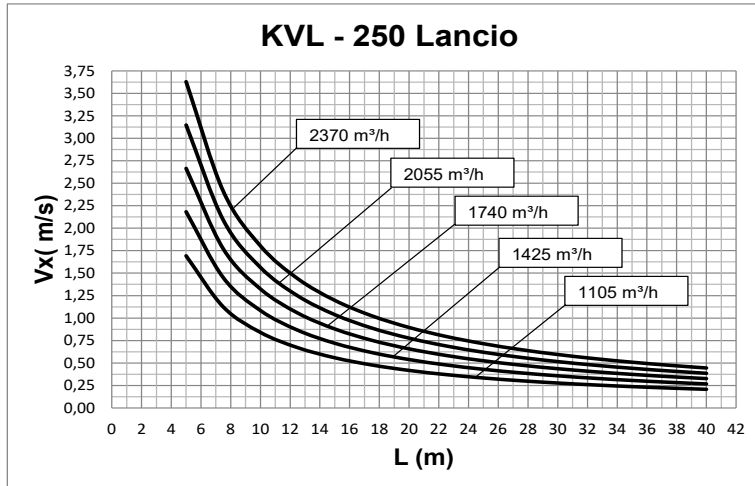

Dati misurati in condizioni isoterme in accordo con la norma internazionale: ISO 5219 1984: *Air distribution and air diffusion - Laboratory. Aerodynamic testing and rating of air terminal devices.*

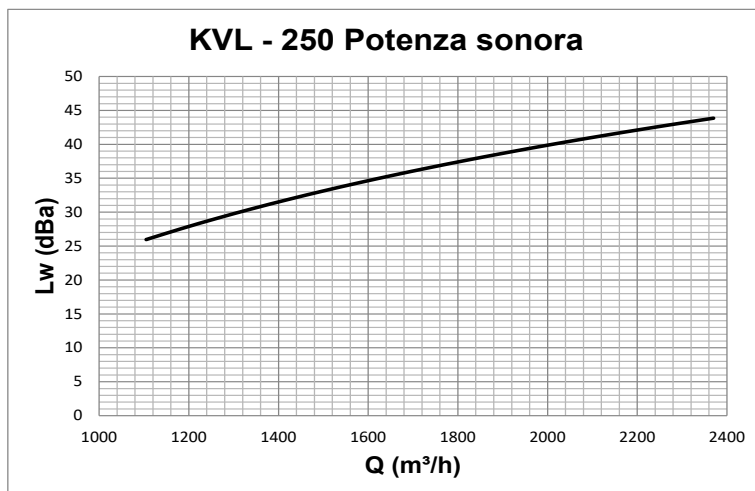
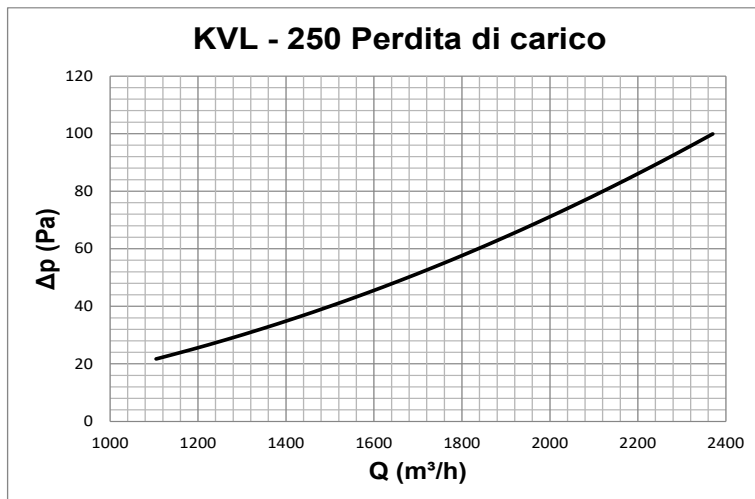

Dati misurati in camera riverberante in accordo con le norme internazionali:
 ISO 3741 1999: *Acoustic - determination of sound power levels of noise sources using sound pressure - Precision methods for reverberation rooms*
 ISO 5135 1997: *Acoustic - determination of sound power levels of noise from air-terminal devices; air terminal units; dampers and valves by measurement in a reverberation room.*
 I dati esposti non considerano l'attenuazione dovuta all'ambiente di installazione. Tale attenuazione è normalmente compresa tra 6 e 10dBa ed è determinata dalle dimensioni dell'ambiente, dalla forma dell'ambiente e dalle



DIFFUSORI A LUNGA GITTATA PER LANCI PROFONDI

SERIE
KVL

PERFORMANCE
KVL 250

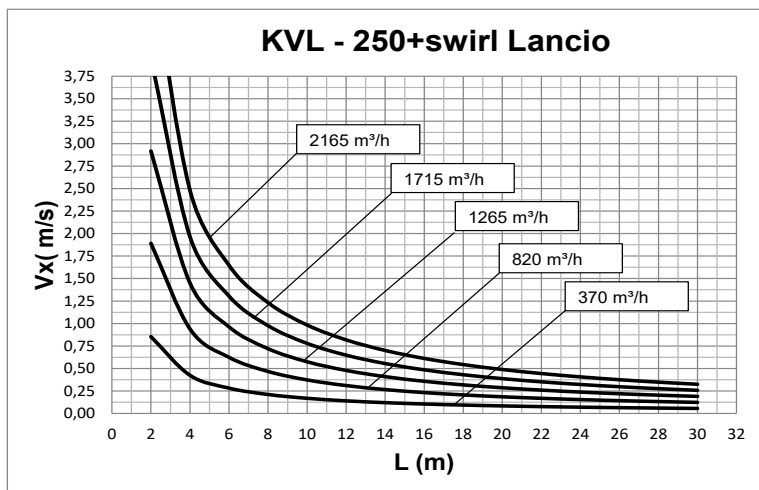

Dati misurati in condizioni isoterme in accordo con la norma internazionale: ISO 5219 1984: *Air distribution and air diffusion - Laboratory. Aerodynamic testing and rating of air terminal devices.*

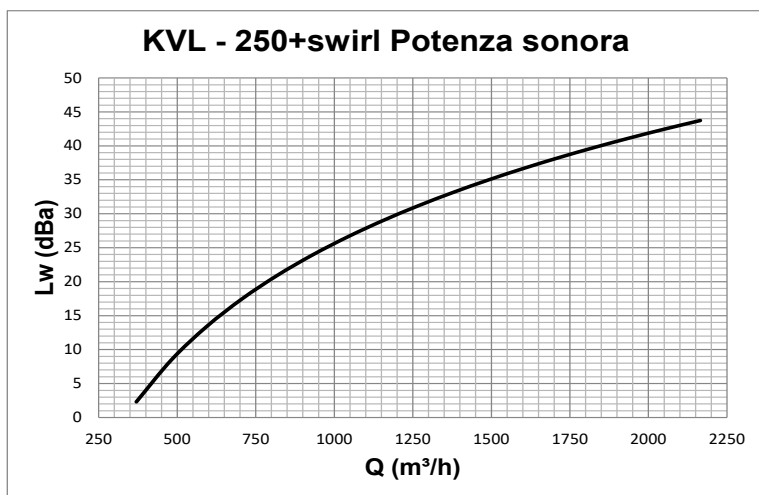
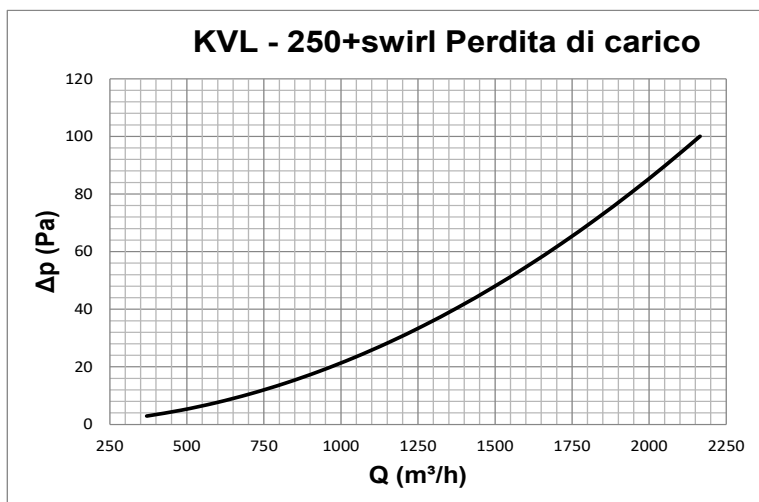

Dati misurati in camera riverberante in accordo con le norme internazionali: ISO 3741 1999: *Acoustic - determination of sound power levels of noise sources using sound pressure - Precision methods for reverberation rooms*
ISO 5135 1997: *Acoustic - determination of sound power levels of noise from air-terminal devices; air terminal units; dampers and valves by measurement in a reverberation room.*
I dati esposti non considerano l'attenuazione dovuta all'ambiente di installazione. Tale attenuazione è normalmente compresa tra 6 e 10dBa ed è determinata dalle dimensioni dell'ambiente, dalla forma dell'ambiente e dalle

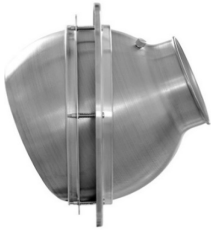

DIFFUSORI A LUNGA GITTATA PER LANCI PROFONDI

SERIE
KVL

PERFORMANCE
KVL 300

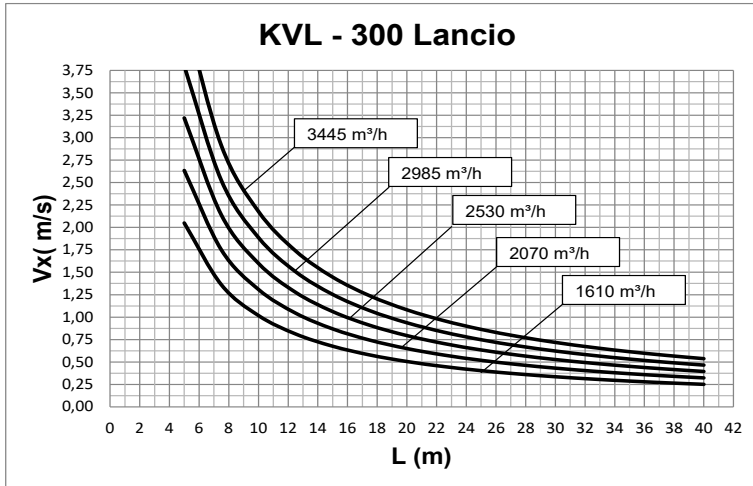

Dati misurati in condizioni isoterme in accordo con la norma internazionale: ISO 5219 1984: *Air distribution and air diffusion - Laboratory. Aerodynamic testing and rating of air terminal devices.*

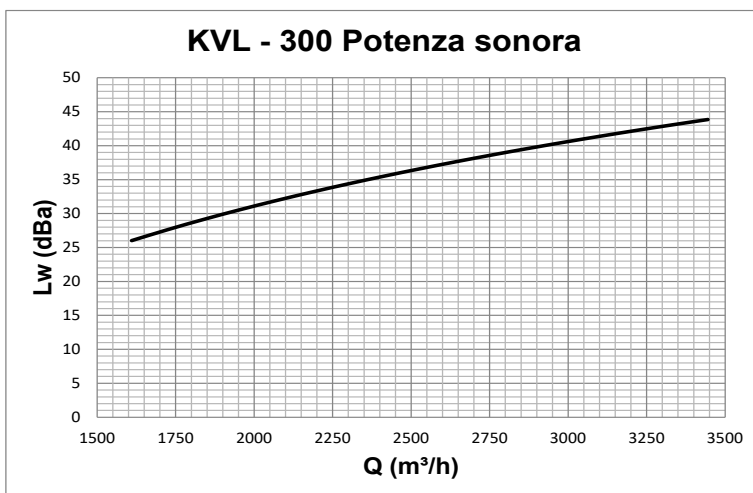
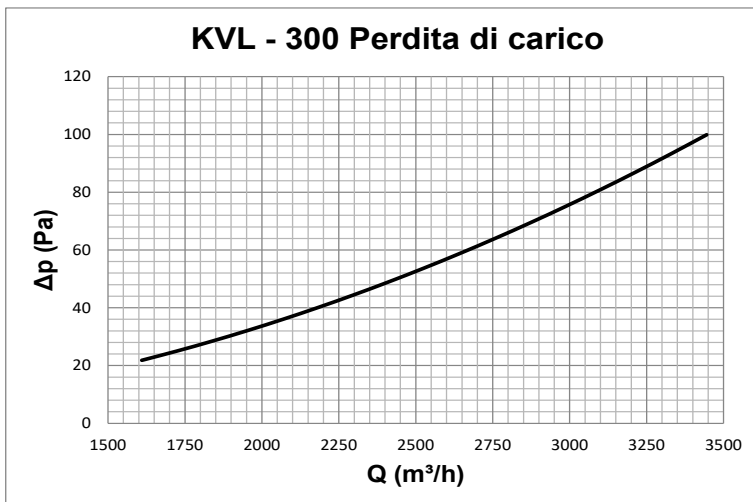

Dati misurati in camera riverberante in accordo con le norme internazionali: ISO 3741 1999: *Acoustic - determination of sound power levels of noise sources using sound pressure - Precision methods for reverberation rooms*
ISO 5135 1997: *Acoustic - determination of sound power levels of noise from air-terminal devices; air terminal units; dampers and valves by measurement in a reverberation room.*
I dati esposti non considerano l'attenuazione dovuta all'ambiente di installazione. Tale attenuazione è normalmente compresa tra 6 e 10dBa ed è determinata dalle dimensioni dell'ambiente, dalla forma dell'ambiente e dalle



DIFFUSORI A LUNGA GITTATA PER LANCI PROFONDI

PERFORMANCE
KVL 300

SERIE
KVL

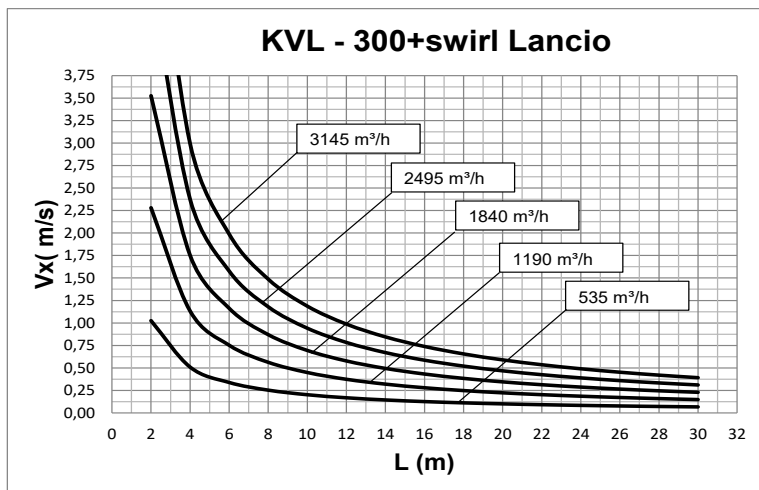

Dati misurati in condizioni isoterme in accordo con la norma internazionale: ISO 5219 1984: *Air distribution and air diffusion - Laboratory. Aerodynamic testing and rating of air terminal devices.*

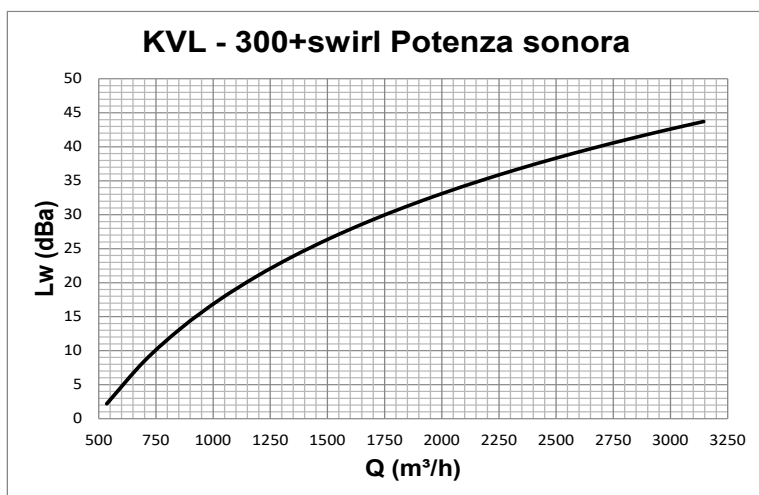
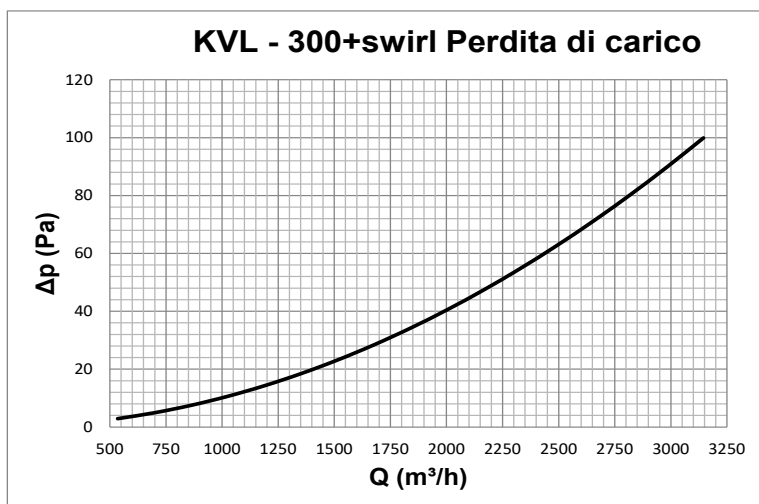

Dati misurati in camera riverberante in accordo con le norme internazionali: ISO 3741 1999: *Acoustic - determination of sound power levels of noise sources using sound pressure - Precision methods for reverberation rooms*
ISO 5135 1997: *Acoustic - determination of sound power levels of noise from air-terminal devices; air terminal units; dampers and valves by measurement in a reverberation room.*
I dati esposti non considerano l'attenuazione dovuta all'ambiente di installazione. Tale attenuazione è normalmente compresa tra 6 e 10dBa ed è determinata dalle dimensioni dell'ambiente, dalla forma dell'ambiente e dalle

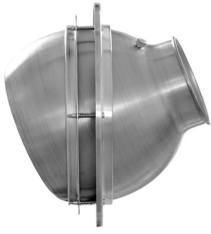



DIFFUSORI A LUNGA GITTATA PER LANCI PROFONDI

SERIE
KVL

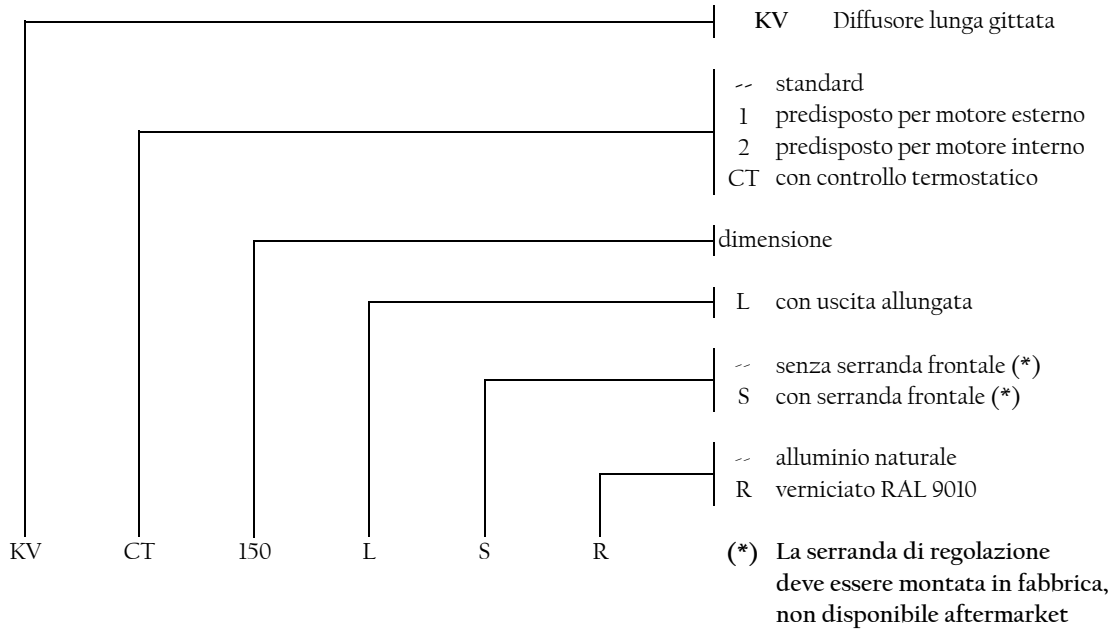
COME ORDINARE

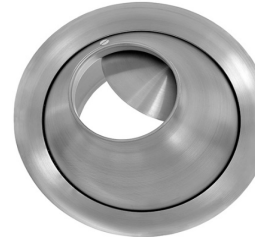

			
KV ... L Senza serranda frontale	KV ... L + KV-C ... Senza serranda frontale con ghiera copriviti	KV ... LS Con serranda frontale	KV ... LS + KV-C ... Con serranda frontale con ghiera copriviti



DIFFUSORI A LUNGA GITTATA PER LANCI PROFONDI

SERIE
KVL

COME ORDINARE

Modello	Copriviti		Raccordo	
	Anodizzato	RAL 9010	Canale circolare	Condotto flessibile
KV080L	KV-C80	KVR-C80	KV-RC80*	KV-RF80
KV110L	KV-C110	KVR-C110	KV-RC110*	KV-RF110
KV150L	KV-C150	KVR-C150	KV-RC150*	KV-RF150
KV200L	KV-C200	KVR-C200	KV-RC200*	KV-RF200
KV230L	KV-C230	KVR-C230	KV-RC230*	KV-RF230
KV250L	KV-C230	KVR-C230	KV-RC230*	KV-RF230
KV300L	KV-C230	KVR-C230	KV-RC230*	KV-RF230

* specificare in fase d'ordine il diametro del canale

Modello	Serranda a scorrimento		Deflettore swirl	
KV80L	KV-S080		KV-T080	
KV110L	KV-S110	KV-T110		
KV150L	KV-S150	KV-T150		
KV200L	KV-S200	KV-T200		
KV230L	KV-S230	KV-T230		

Modello	MOTORE ON / OFF		MOTORE MODULANTE	
	24V	230V	24V	230V
KV1-80L KV2-80L	CM24-L	CM230-1-L	CM24-SR-L	//////////
KV1-110L KV2-110L	NM24 A	NM230 A	NM24 A SR	NM230 A SR
KV1-150L KV2-150L	NM24 A	NM230 A	NM24 A SR	NM230 A SR
KV1-200L KV2-200L	NM24 A	NM230 A	NM24 A SR	NM230 A SR
KV1-230L KV2-230L	NM24 A	NM230 A	NM24 A SR	NM230 A SR