

DIFFUSORI A LUNGA GITTATA PER LANCI PROFONDI

SERIE
KV

CARATTERISTICHE TECNICHE

DATI TECNICI : Diffusore ad alta induzione a lunga gittata a lancio direzionale regolabile con funzionamento per altezze da 2,80 a 30 metri.

FINITURA : KV in alluminio naturale - KVR con verniciatura epossidica a polveri di colore bianco RAL 9010 - piastre con verniciatura epossidica a polveri di colore bianco RAL 9010.

MATERIALI : KV e KVR realizzati in lamiera di alluminio - piastre realizzate in lamiera di acciaio zincata.

FISSAGGIO : Con viti frontali (non fornite) direttamente nel canale o nel plenum.

KV
Diffusori a lunghe gittate da diametro 40 a diametro 230

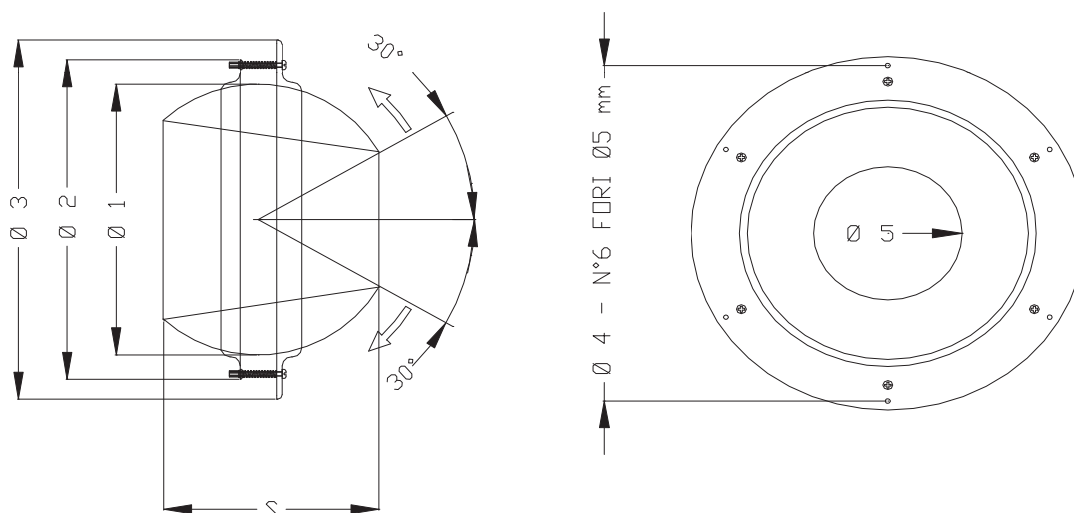

Modello	Ø 1 (mm)	Ø 2 (mm)	Ø 3 (mm)	Ø 4 (mm)	Ø 5 (mm)	N° fori	S (mm)	Ak (m ²)
40	80	109	135	119	40	3	56	0,0013
50	102	132	166	148	50	3	78	0,0020
80	160	203	254	220	80	3	131	0,0050
110	200	246	285	266	110	3	144	0,0095
150	300	350	387	368	150	6	233	0,0177
200	400	448	485	472	200	6	308	0,0314
230	400	448	485	472	230	6	308	0,0415
230S*	400	448	485	472	230	6	308	0,0415

*KV 230S: versione senza cono interno

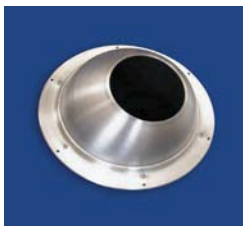

DIFFUSORI A LUNGA GITTATA PER LANCI PROFONDI

SERIE
KV

CARATTERISTICHE TECNICHE

KV-RF

Plenum di raccordo per condotto flessibile

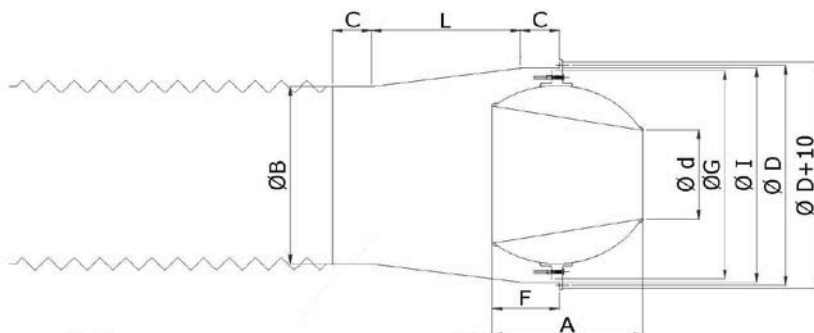

Modello	Ø D [mm]	Ø d [mm]	A [mm]	F [mm]	B [mm]	Ø G [mm]	I [mm]	L [mm]	C [mm]
KV-RF040	119	40	56	22	78	109	113	40	40
KV-RF050	148	50	78	30	98	132	138	40	60
KV-RF080	220	80	131	57	158	203	210	100	60
KV-RF110	266	110	144	60	195	246	251	100	60
KV-RF150	368	150	233	103	298	350	358	170	60
KV-RF200	472	200	308	141	398	448	462	170	60
KV-RF230	472	230	308	141	398	448	462	170	60

KV-RC

Plenum di raccordo per collegamento su canali circolari

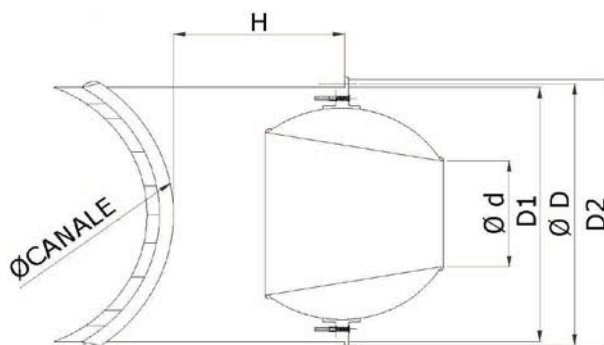

Modello	nr fori	Ø fori [mm]	Ø D [mm]	Ø d [mm]	Ø D1 [mm]	Ø D2 [mm]	H [mm]	Ø canale min-max [mm]
KV-RC040	3	4,2	119	40	109	129	150	160-450
KV-RC050	3	4,2	148	50	138	158	150	200-500
KV-RC080	3	5	220	80	210	230	200	315-630
KV-RC110	3	5	266	110	251	282	300	315-800
KV-RC150	6	5	368	150	358	378	300	500-800
KV-RC200	6	5	472	200	460	480	350	500-1000
KV-RC230	6	5	472	230	460	480	350	500-1000

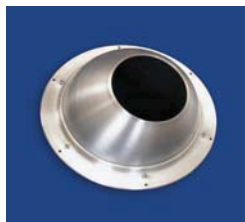

DIFFUSORI A LUNGA GITTATA PER LANCI PROFONDI

SERIE
KV

CARATTERISTICHE TECNICHE

P30...
Diffusori montati su piastra

Modello	I min (mm)
KV 40	170
KV 50	210
KV 80	300
KV 110	350
KV 150	430
KV 200	550
KV 230	550

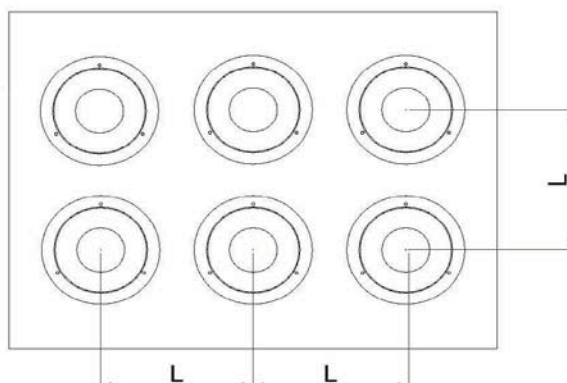

KV-C GHIERE COPRIVITI

Modello	Ghiera
KV 40	KV-C40
KV 50	KV-C50
KV 80	KV-C80
KV 110	KV-C110
KV 150	KV-C150
KV 200	KV-C200
KV 230	KV-C230



MONTAGGIO A CANALE O PARETE

Modello	F (mm)
KV 40	113
KV 50	136
KV 80	207
KV 110	250
KV 150	354
KV 200	452
KV 230	452

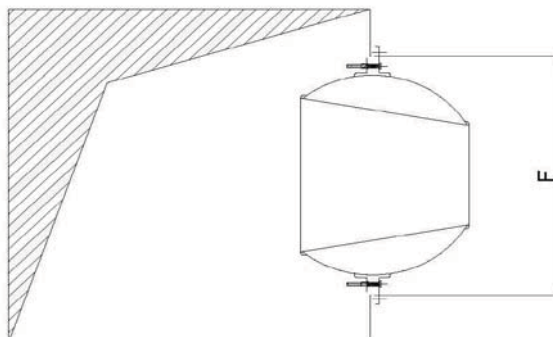



DIFFUSORI A LUNGA GITTATA PER LANCI PROFONDI

SERIE
KVCT

A REGOLAZIONE AUTOMATICA
CON MOLLA TERMOSTATATA

GENERALITA'

La serie di diffusori KVCT prevede la regolazione dell'inclinazione del jet tramite molla termostata con memoria di forma.

REGOLAZIONE DEL LANCIO

Per l'ottenimento delle migliori condizioni di confort, in fase di riscaldamento il flusso deve essere diretto verso il basso per evitare stratificazioni d'aria, mentre in fase di raffreddamento il getto deve essere diretto verso l'alto per prevenire la formazione di correnti d'aria nella zona occupata.

I diffusori serie KVCT regolano automaticamente l'inclinazione del jet per l'ottenimento dell'angolo di lancio ottimale.

La temperatura dell'aria immessa, infatti, determina la dilatazione o la contrazione della molla termostata, la quale determina la rotazione verso l'alto o verso il basso del jet.

La scelta del diffusore KVCT consente quindi di eliminare:

- termostati elettronici;
- impianto elettrico;
- servomotori.

L'escursione massima è di $\pm 30^\circ$. Tale escursione può essere limitata ad angoli minori, con passo di 5° anche con regolazione diversa per riscaldamento e raffreddamento, inserendo regolando delle viti di fermo in un'apposita piastra.

La memoria di forma garantisce il mantenimento della precisa corrispondenza tra temperatura immessa ed angolo di inclinazione per un numero praticamente illimitato di cicli.

PRESTAZIONI AERULICHE

Le prestazioni aeruliche dei diffusori serie KVCT sono, a parità di diametro, perfettamente identiche a quelle del corrispondente diffusore serie KV.

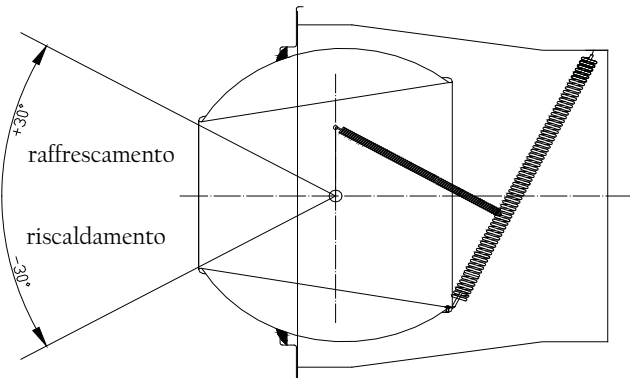

ANGOLO MEDIO DI DIREZIONE FLUSSO IN
FUNZIONE DELLA TEMPERATURA DEL FLUSSO

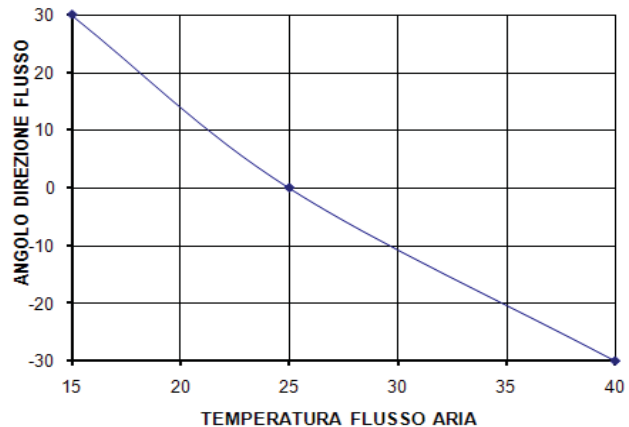

CODICI	
KVCT150	Jet diametro 150mm con flangia e controflangia molla termostata
KVCT200	Jet diametro 200mm con flangia e controflangia molla termostata
KVCT230S	Jet diametro 230mm senza cono interno con flangia e controflangia molla termostata
KV-C150	Ghiera copriviti per jet diametro 150mm
KV-C200	Ghiera copriviti per jet diametro 200mm
KV-C230	Ghiera copriviti per jet diametro 230mm

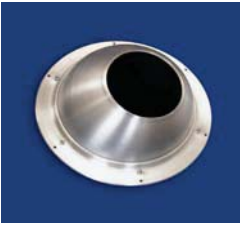

DIFFUSORI A LUNGA GITTATA PER LANCI PROFONDI

SERIE
KV

PERFORMANCES

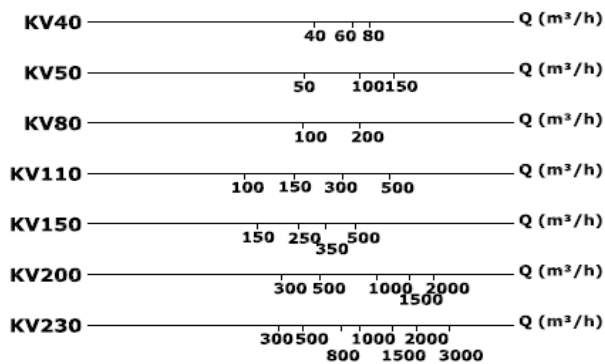
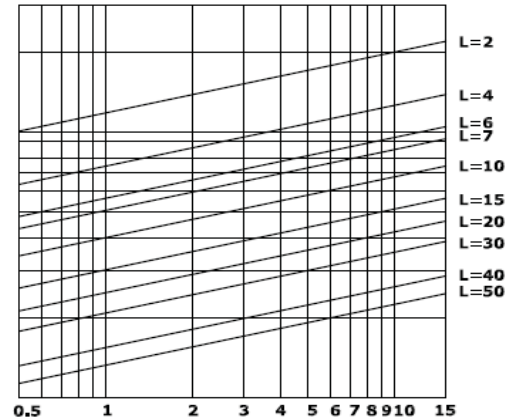
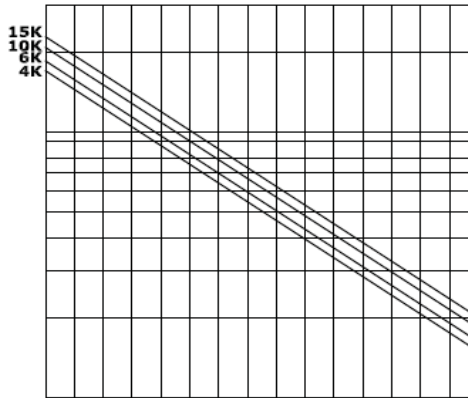

Deflection Throw y in m

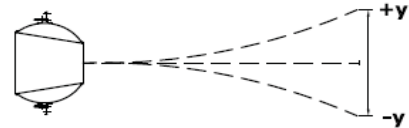

Il diagramma consente di ottenere l'ampiezza dell'apertura del lancio alla distanza prefissata dal diffusore. Sulla riga relativa alla taglia del diffusore, si traccia una linea verticale in corrispondenza della portata fissata. All'incrocio di questa linea con l'inclinata relativa alla differenza di temperatura prescelta si traccia una seconda linea orizzontale. All'incrocio di questa linea con l'inclinata relativa alla distanza che interessa si traccia una terza linea verticale. Sulla scala del diagramma di destra si può quindi leggere l'apertura del lancio nelle condizioni richieste.

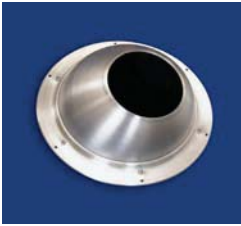

DIFFUSORI A LUNGA GITTATA PER LANCI PROFONDI

POTENZA SONORA

SERIE
KV

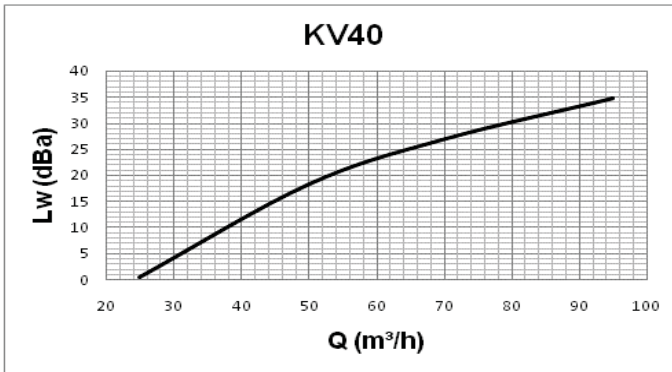

Dati misurati in camera riverberante in accordo con le norme internazionali:

ISO 3741 1999: *Acoustic - determination of sound power levels of noise sources using sound pressure - Precision methods for reverberation rooms*

ISO 5135 1997: *Acoustic - determination of sound power levels of noise from air-terminal devices; air terminal units; dampers and valves by measurement in a reverberation room.*

I dati esposti non considerano l'attenuazione dovuta all'ambiente di installazione. Tale attenuazione è normalmente compresa tra 6 e 10dBa ed è determinata dalle dimensioni dell'ambiente, dalla forma dell'ambiente e dalle caratteristiche dell'arredamento.

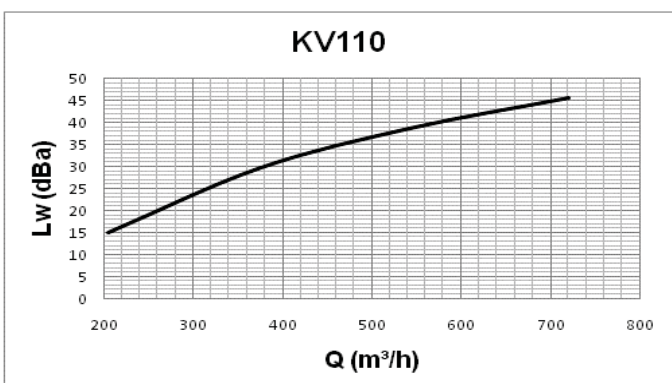
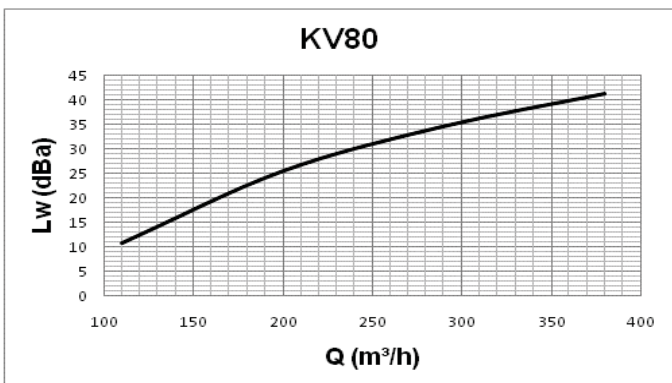
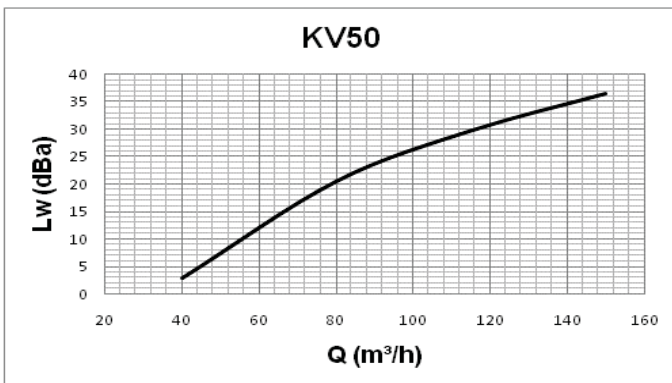

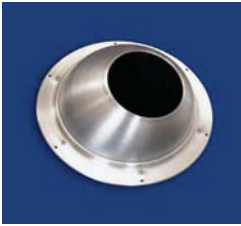

DIFFUSORI A LUNGA GITTATA PER LANCI PROFONDI

POTENZA SONORA

SERIE
KV

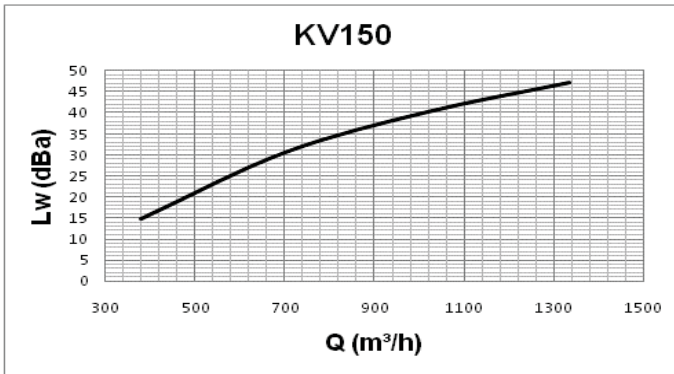

Dati misurati in camera riverberante in accordo con le norme internazionali:

ISO 3741 1999: *Acoustic - determination of sound power levels of noise sources using sound pressure - Precision methods for reverberation rooms*

ISO 5135 1997: *Acoustic - determination of sound power levels of noise from air-terminal devices; air terminal units; dampers and valves by measurement in a reverberation room.*

I dati esposti non considerano l'attenuazione dovuta all'ambiente di installazione. Tale attenuazione è normalmente compresa tra 6 e 10dBa ed è determinata dalle dimensioni dell'ambiente, dalla forma dell'ambiente e dalle caratteristiche dell'arredamento.

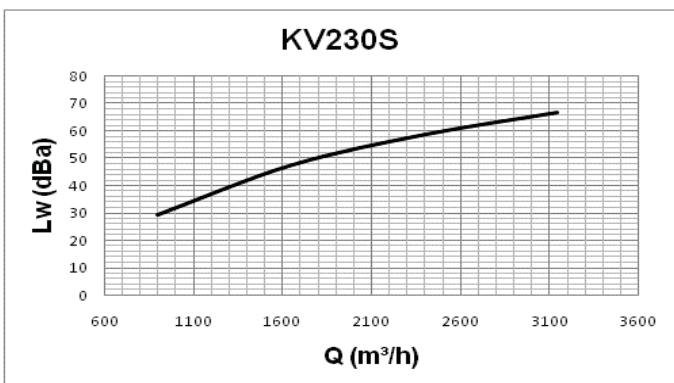
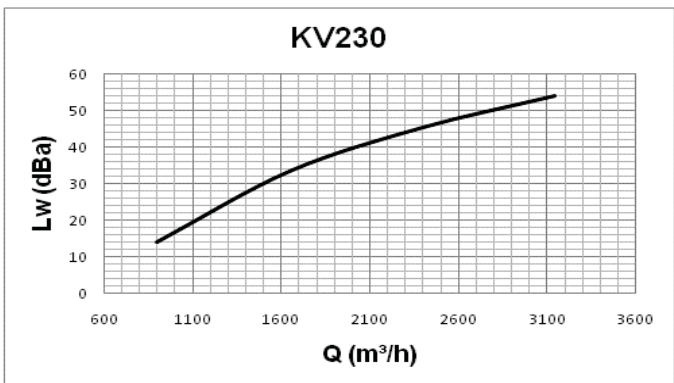
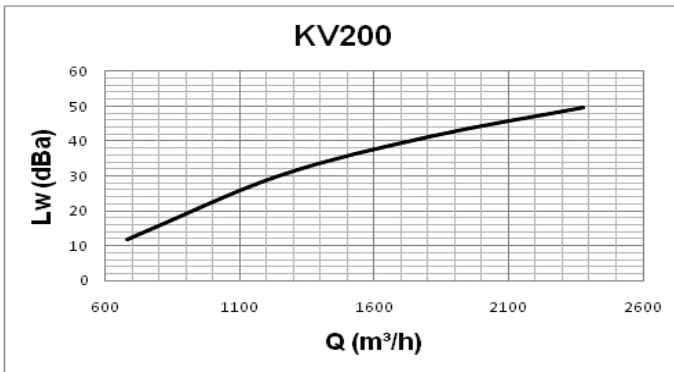

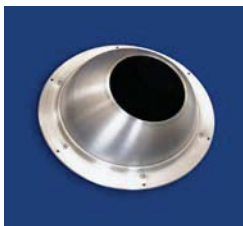

DIFFUSORI A LUNGA GITTATA PER LANCI PROFONDI

SERIE
KV

PERDITE DI CARICO

Dati ricavati da modellazione matematica CFD in camera di prova virtuale operando in accordo con la norma internazionale: ISO 5219 1984: *Air distribution and air diffusion - Laboratory. Aerodynamic testing and rating of air terminal devices.*

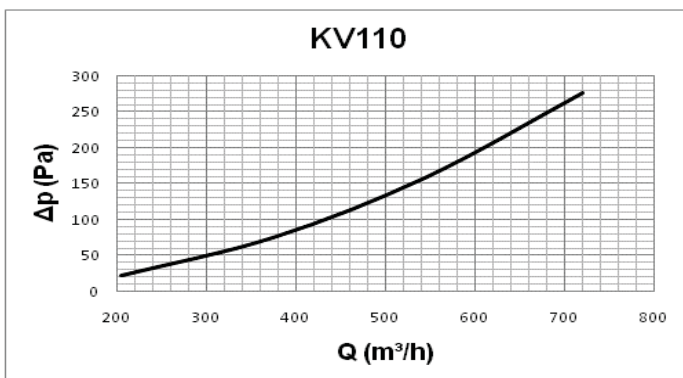
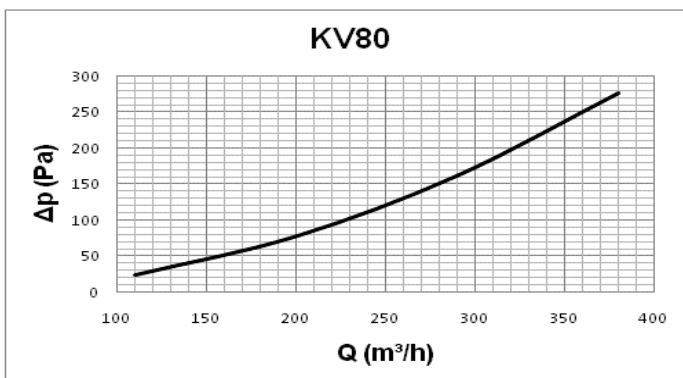
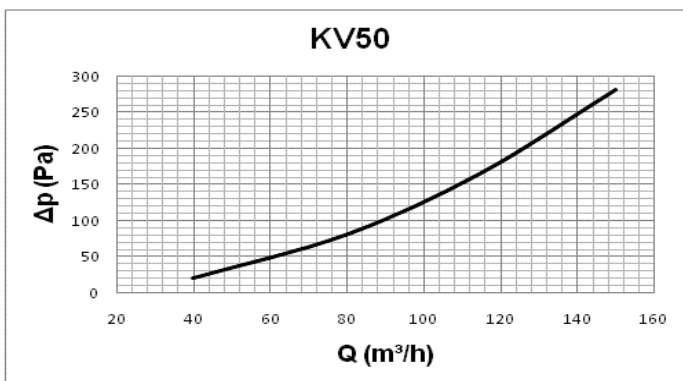
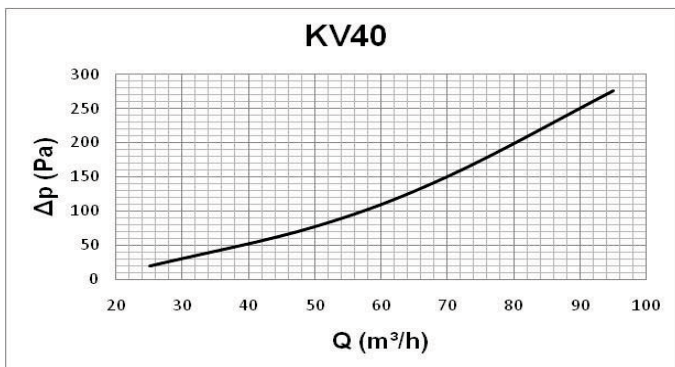

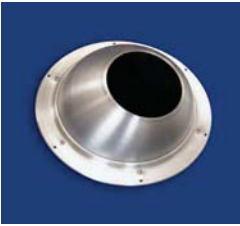

DIFFUSORI A LUNGA GITTATA PER LANCI PROFONDI

PERDITE DI CARICO

SERIE
KV

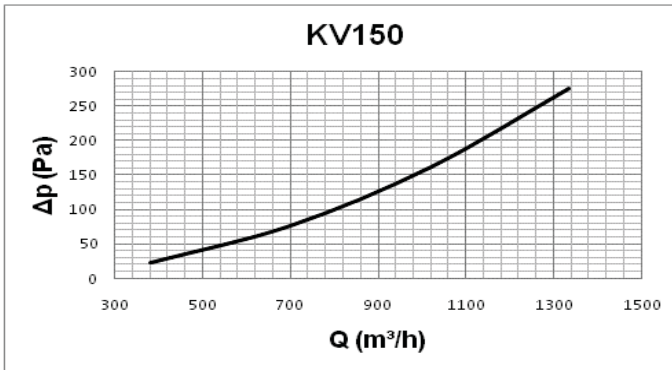

Dati ricavati da modellazione matematica CFD in camera di prova virtuale operando in accordo con la norma internazionale: ISO 5219 1984: *Air distribution and air diffusion - Laboratory. Aerodynamic testing and rating of air terminal devices.*

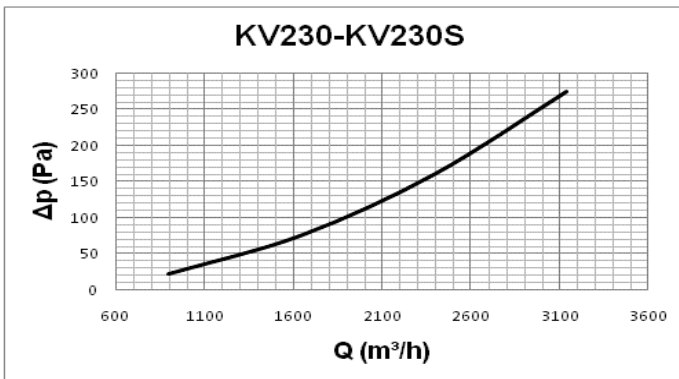
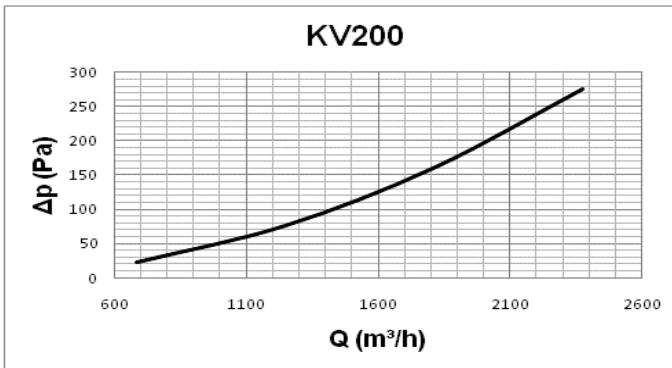

analisi fluidodinamiche eseguite presso



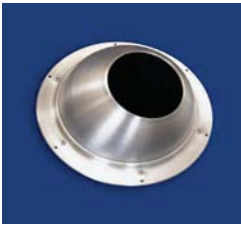

DIFFUSORI A LUNGA GITTATA PER LANCI PROFONDI

SERIE
KV

DATI AERAILICI

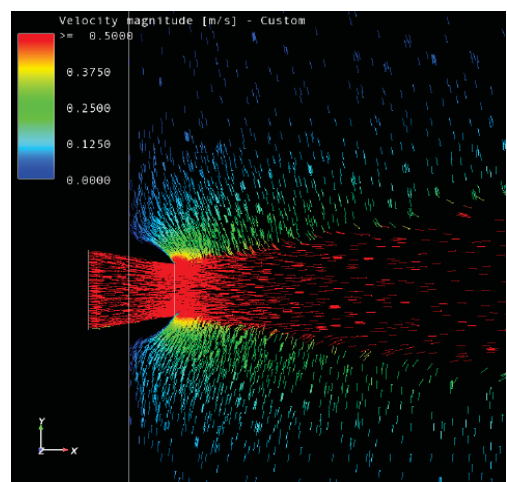
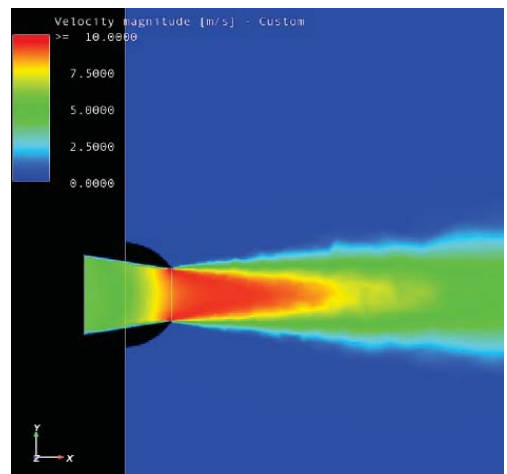
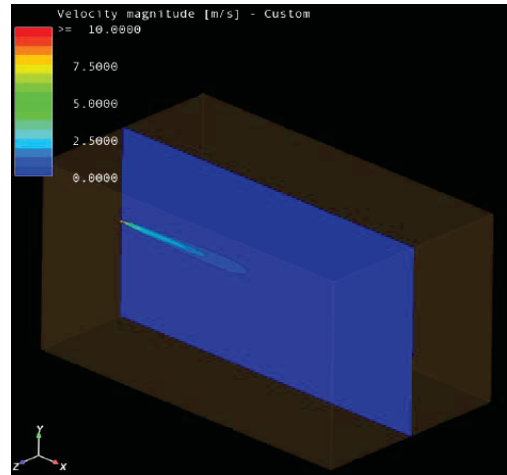
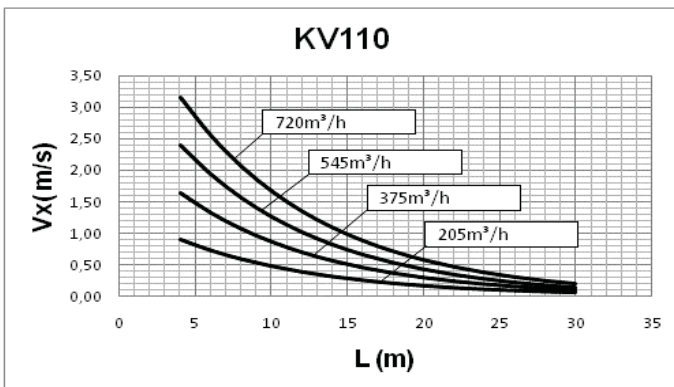
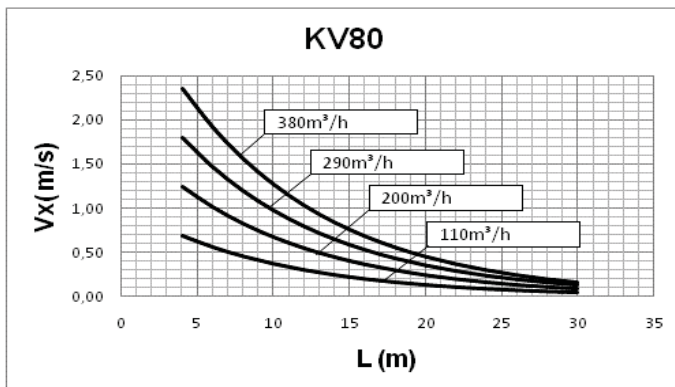
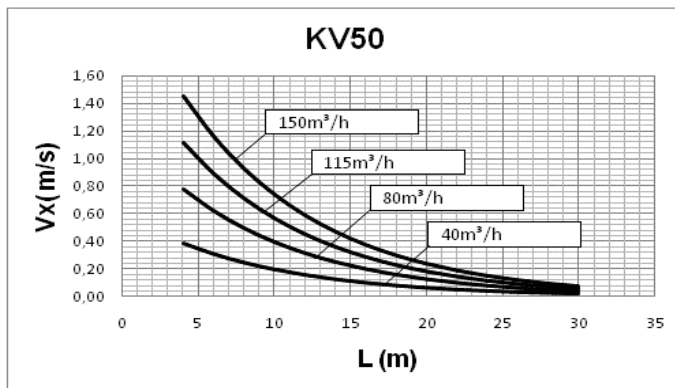
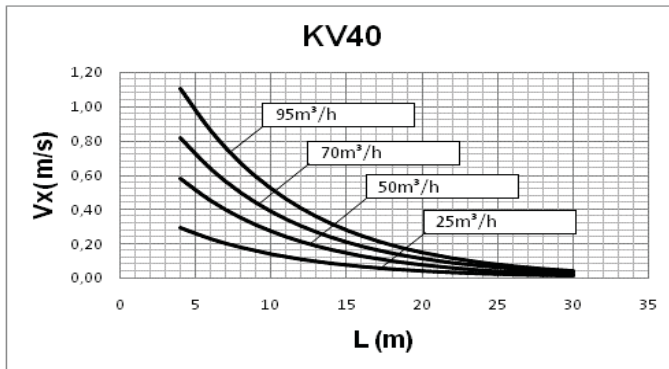

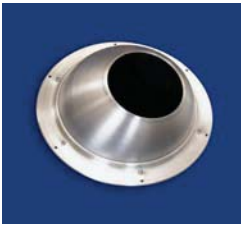

DIFFUSORI A LUNGA GITTATA PER LANCI PROFONDI

SERIE
KV

DATI AERAILICI

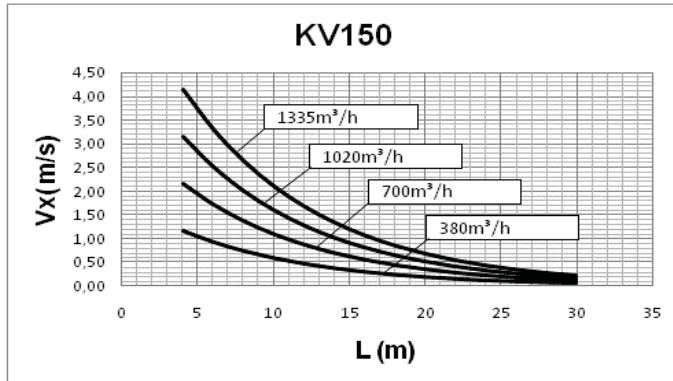

Dati ricavati da modellazione matematica CFD in camera di prova virtuale operando in accordo con la norma internazionale: ISO 5219 1984: *Air distribution and air diffusion - Laboratory. Aerodynamic testing and rating of air terminal devices.*

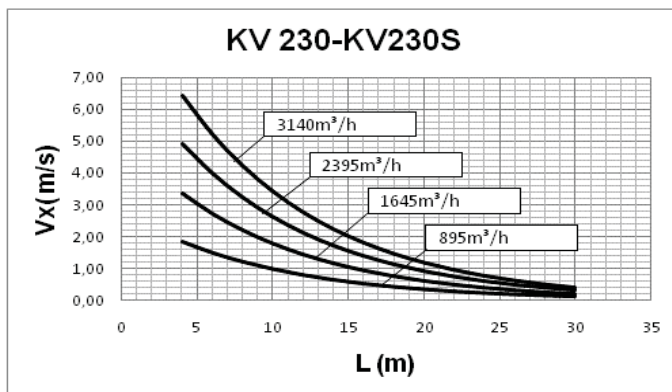
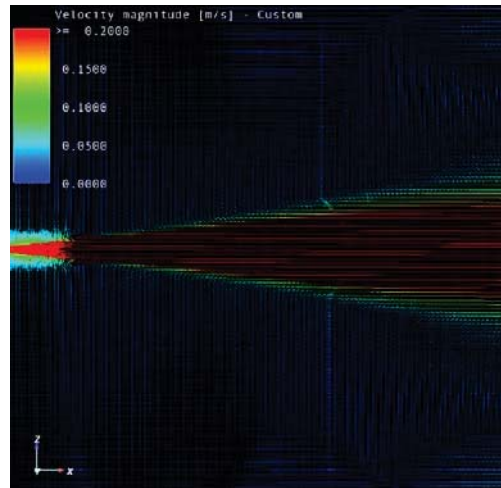
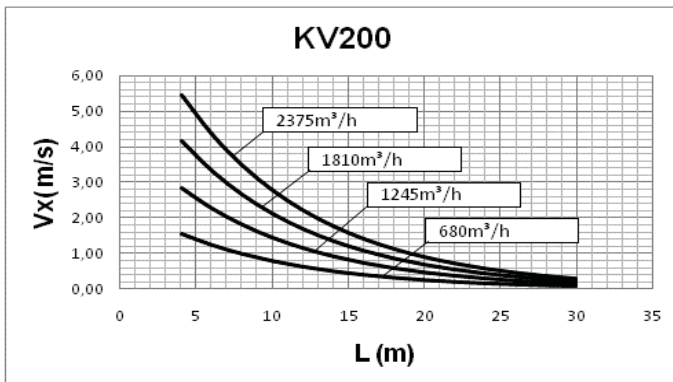

analisi fluidodinamiche eseguite presso





DIFFUSORI A LUNGA GITTATA PER LANCI PROFONDI

SERIE
KV

CODICI E ACCESSORI

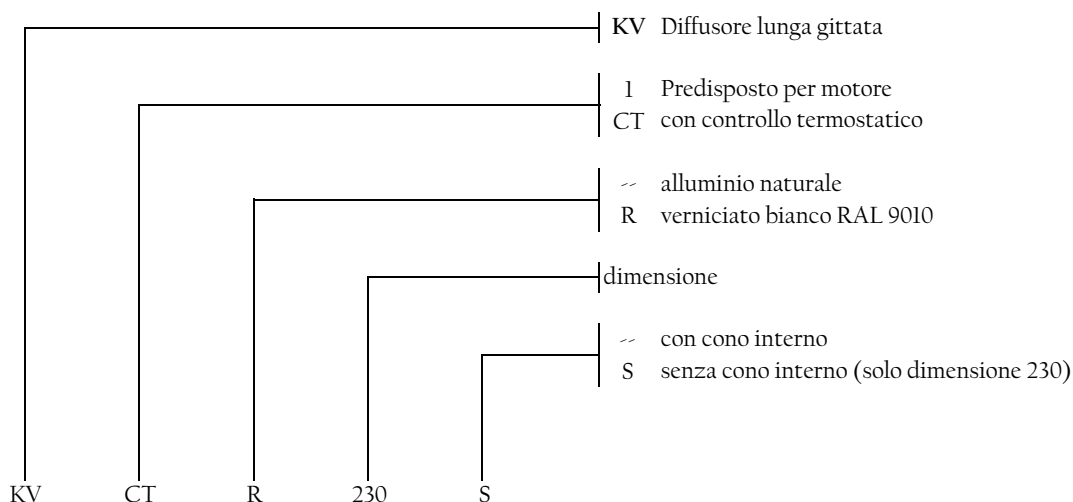

ACCESSORI				
Modello	Copriviti		Raccordo	
	Anodizzato	RAL 9010	Canale circolare	Condotto flessibile
KV40	KV-C40	KVR-C40	KV-RC40*	KV-RF40
KV50	KV-C50	KVR-C50	KV-RC50*	KV-RF50
KV80	KV-C80	KVR-C80	KV-RC80*	KV-RF80
KV110	KV-C110	KVR-C110	KV-RC110*	KV-RF110
KV150	KV-C150	KVR-C150	KV-RC150*	KV-RF150
KV200	KV-C200	KVR-C200	KV-RC200*	KV-RF200
KV230	KV-C230	KVR-C230	KV-RC230*	KV-RF230

* specificare in fase d'ordine il diametro del canale